

# ДАЧА

PRESSA.RU

№ 2 (25) 2 февраля 2015 года

Выходит по понедельникам раз в две недели

**1000**  
РУБЛЕЙ  
ЗА ДЕЛЬНЫЙ  
СОВЕТ!

НАСКОЛЬКО  
ВЫРАСТУТ  
ЦЕНЫ  
НА САЖЕНЦЫ

стр. 3

100 СПОСОБОВ  
ПОСАДКИ  
КАРТОШКИ

стр. 8

**КАК РАССЧИТАТЬ  
НАЛОГ НА ДОМ**

стр. 15

12+



**ВНИМАНИЕ! НЕ ПЕРЕПЛАЧИВАЙТЕ ЗА ЛЕКАРСТВА!  
НЕ ЭКОНОМЬТЕ НА ЗДОРОВЬЕ – ЭКОНОМЬТЕ НА ЦЕНЕ!**

ВЫБЕРИТЕ ближайшую аптеку ГОРЗДРАВ на сайте [WWW.GORZDRAV.RF](http://WWW.GORZDRAV.RF)  
или ПОЗВОНИТЕ по телефону справочной службы: (499) 653-62-77

25 лет с Вами!



Более 16 800 препаратов в розницу по ГОРЗДРАВовским ценам

Более 300 аптек ГОРЗДРАВ рядом с Вашим метро  
И В ГОРОДАХ ПОДМОСКОВЬЯ

- |               |                   |              |                    |                |
|---------------|-------------------|--------------|--------------------|----------------|
| ■ Балашиха    | ■ Голицыно        | ■ Коломна    | ■ Ногинск          | ■ Химки        |
| ■ Видное      | ■ Дмитров         | ■ Люберцы    | ■ Орехово-Зуево    | ■ Чехов        |
| ■ Владимир    | ■ Долгопрудный    | ■ Московский | ■ Павловский Посад | ■ Щелково      |
| ■ Воскресенск | ■ Железнодорожный | ■ Нахабино   | ■ Талдом           | ■ Электросталь |



ГОРЗДРАВ гарантирует:  
при покупке вы экономите деньги  
+ получаете шанс выиграть новую квартиру  
+ шанс выиграть другие ценные призы

КАЧЕСТВО ЛЕКАРСТВ  
КОНТРОЛИРУЕТСЯ  
ГОСУДАРСТВОМ



Подробности на сайте [GORZDRAV25.rf](http://GORZDRAV25.rf)

О ВОЗМОЖНЫХ ПРОТИВОПОКАЗАНИЯХ ПРОКОНСУЛЬТИРУЙТЕСЬ СО СПЕЦИАЛИСТОМ

РЕКЛАМА





## ФЕСТИВАЛЬ

### Тропики в снежной Москве

■ Одно из самых необычных развлечений предлагает москвичам и гостям столицы «Аптекарский огород» Ботанического сада МГУ. Здесь проходит фестиваль «Тропическая зима», на котором можно стать свидетелями кормления хищных растений.

Впервые в оранжереях Ботанического сада подготовлена самая масштабная в России экспозиция «Сад хищных растений» – экваториальное болото с плотоядными растениями. Здесь разместились более 200 невероятных представителей флоры, которые в течение миллионов лет учились ловить и переваривать насекомых, земноводных и даже мелких грызунов. И это зрелище можно увидеть своими глазами – организованы сеансы кормления растений насекомыми.

В экспозиции представлена знаменитая венерина мухоловка, которая



встречается в единственном месте Земли – на переувлажненных песках и торфяниках в окрестностях американского города Вилмингтон в штате Северная Каролина. А также несколько видов росянок, жирянка и самые редкие хищные растения: южноамериканская гелиамфора и цефалотус, произрастающий только в Австралии. Во время экскурсии посетители узнают и о том, какие хищные растения обитают в России, и как они питаются.

Фестиваль «Тропическая зима» в «Аптекарьском огороде» продлится до конца марта.



### Космические технологии – на дачу?

■ Фильмами в 3D сегодня уже никого не удивить: настала очередь 3D печати. Скоро любой инструмент для дома и дачи можно будет изготовить, не выходя из дома: достаточно будет лишь нажать кнопку специального принтера.

Именно такой эксперимент провели космонавты МКС. В условиях невесомости они распечатали на специально подготовленном 3D принтере гаечный ключ, который вполне можно использовать

по прямому назначению. Состоит он из 104 слоев тонкого прочного пластика. Процесс печати занял 4 часа, но разработчики чудо-аппарата уверены: скоро время печати удастся сократить вдвое.

А раз так, не за горами эпоха, когда на принтере можно будет напечатать не только гаечный ключ, но и лейку или скамейку. А может, и целый дачный дом. Только можно ли в нем будет жить? Скоро увидим!

### «Дачную амнистию» снова продлят?



■ Согласно новому законопроекту «О внесении изменений в отдельные законодательные акты Российской Федерации» упрощенный порядок государственной регистрации прав на объект индивидуального жилищного строительства сохранится до 1 марта 2018 года.

С 2006 года, то есть с начала действия закона о «дачной амнистии», по упрощенной схеме было зарегистри-

ровано около 2,5 млн объектов индивидуального жилищного строительства и более 2 млн домовладений.

В соответствии с таким порядком единственным основанием для оформления в собственность жилого дома является правоустанавливающий документ на земельный участок, на котором он расположен.

Соответствующие поправки предложено внести в законы о госрегистрации прав на недвижимое имущество и сделок с ним и о введении в действие Градостроительного кодекса.

Источник: [souzsadovodov.ru](http://souzsadovodov.ru)

### Дом, который всегда с тобой



■ Необычную замену дачному домику предложили всем любителям отдыха на природе инженеры Южной Кореи. По задумке авторов проекта, такое оригинальное жилье придется по душе каждому, кто любит путешествовать, но при этом ценит комфорт и удобство.

Понравится новинка и любителям дачного отдыха. Вместо неудобной бытовки на участке можно будет установить такое инопланетного вида «яйцо», привезенное с собой из города. А когда настанет пора возвращаться, домик покинет участок вместе с владельцем, оставив соседей в недоумении.

### Сады Победы

■ Незаурядный проект придумали школьники из п. Селезениха Кирово-Чепецкого района Кировской области. Всем регионам России они предложили участвовать в акции «Сады Победы», приуроченной к 70-летию Победы в Великой Отечественной войне. Идею поддержал Союз садоводов России, а также представители различных областей и городов страны.

Согласно замыслу, к маю в России появятся десятки садов, высаженных потомками воинов-освободителей – как дань памяти героическому подвигу предков.

**ПЛОСКОРЕЗЫ ФОКИНА – ОТ ИЗОБРЕТАТЕЛЯ!**

Большой и малый без черенков – 450 Р  
с двумя черенками – 750 Р  
(со стоимостью почтовой пересылки)

Плоскорез «Могучник» – 200 Р  
плоскорез «Крепыш» – 180 Р  
(при заказе отдельно +150 Р за почтовую пересылку).

**СКИДКИ НА ГРУППОВЫЕ ЗАКАЗЫ**

**ПРЕДОПЛАТА!**

Подробнее по адресу:  
601384, Владимирская обл., Судогодский р-н, п. Мурамцево, ул. Шкурина, 8, кв. 6.  
Фокин Владислав Олегович

8 (4922) 46-29-46 • 8 (4922) 60-10-81  
e-mail: [post@offokin.ru](mailto:post@offokin.ru) • сайт: [www.offokin.ru](http://www.offokin.ru)  
**ОСТЕРЕГАЙТЕСЬ ПОДДЕЛОК!**

ИП: 60101116. ОГРН: 3123390403100021. РЕГИОНАМ

## СВЕРХПРОЧНЫЕ ТЕПЛИЦЫ



Кремлевская  
500 + 500  
00001

Каждому покупателю бонусная карта на 1000 рублей

Многие теплицы не предназначены для нашей зимы и часто обрушаются в зимний период под тяжестью снега и льда. А наша теплица «Кремлевская-ЛЮКС» решает эту проблему с легкостью, благодаря уникальной конструкции.

Эта конструкция разработана в соответствии с самыми современными требованиями и рассчитана на максимальные снеговые и ветровые нагрузки европейской части России и Сибири. Теплица представляет собой сборный усиленный каркас

арочного типа из стального профиля 20x20, который покрывается поликарбонатом. «Кремлевская-ЛЮКС» является на сегодняшний день самой крепкой из усиленных теплиц и имеет дуги с шагом 1 метр. Дуги состоят из двух параллельных труб по всей длине, а не только в верхней части, как у большинства усиленных теплиц. Металлоконструкция каркаса защищена от коррозии долговечным порошковым покрытием. Для удобства покупателей каркас поставляется в разобранном виде.

## КРЕМЛЕВСКАЯ

<b>ДОГОВОР ЗИМНЕГО ХРАНЕНИЯ ДО ВЕСНЫ!</b>	<b>3 x 4 м</b>	<b>15 500 руб.</b>
	<b>3 x 6 м</b>	<b>19 990 руб.</b>
	<b>3 x 8 м</b>	<b>24 500 руб.</b>

### ПРОФЕССИОНАЛЬНАЯ СБОРКА

**8 (495) 648-63-34**

**www.neoform.su**

8.00–20.00, без выходных

Магазин-склад в Москве: ул. Каскадная 6 (м. «Лермонтовский проспект»)

000 «Новые формы», 117216, г. Москва, ул. адрес: ул. Каскадная, корпус 3, кв. 4, ОГРН 501714833080





# Россияне вырастят больше овощей

*В этом году меньше всего хочется ошибиться с качеством посадочного материала, так как многие россияне рассчитывают прожить за счет своего урожая.*

*На что обращать внимание при покупке, и какова ситуация на рынке, мы попросили рассказать известного агропромышленника Владимира Степанова*

**ВОПРОС:** – Владимир Васильевич, как обстоят дела с посадочным материалом в связи с кризисом в стране?

**ОТВЕТ:** – Ситуация такова, что на конец января 2015 года наше производственное объединение по семенам овощных культур получило заявок больше, чем за 6 месяцев 2014 года. Люди вспомнили, что с шести соток можно прокормиться. Ситуация в стране тревожная, много сокращений, поэтому нужно рассчитывать на свою землю и урожай. Если раньше говорили: пойду в магазин и куплю, то сейчас планируют выращивать овощи, фрукты, ягоды у себя. Люди запасаются семенами.

**ВОПРОС:** – У российских садоводов был выбор – покупать импортные или отечественные саженцы. Что нас ожидает в этом году?

**ОТВЕТ:** – Я думаю, что импорт саженцев из-за рубежа уменьшится, причем уменьшится в разы. В связи с этим отечественный рынок посадочного материала только оздоровится, исчезнут фальшивки. Саженцы к нам везут из Польши, Молдовы, Голландии. Но это ведь абсолютно незимостойкий посадочный материал. Зачастую продают так называемые «удочки», высотой 2-3 м.

*Продолжение статьи читайте на стр. 5*



Генеральный директор  
НПО «Сады России»  
Владимир Степанов



## ЗОЛОТОЕ МАЛИНОВОЕ ЧУДО!

В октябре 2014 на главной аграрной выставке России «Золотая Осень» серия помидоров «Малиновое Чудо» совершенно заслуженно завоевала награду самой высшей пробы – золотую медаль!

Среди множества самых разнообразных сортов томатов особенно почитают у нас на Руси малиновый помидор. Нежный, сладкий, с мясистой, сочной арбузной мякотью и привлекательной малиновой окраской, он всегда неременный фаворит на рынке овощей. Только к нему мгновенно приковывается взгляд и невольно тянется рука, заранее предвкушая удовольствие от наслаждения изысканным, неповторимым вкусом.

В течение 12 лет специалисты НПО «Сады России» интенсивно занимались селекцией малиновых помидоров. Прделан гигантский труд, и вот, наконец, удача нам улыбнулась.

**Учитывая пристрастия россиян, мы представляем Вам серию малиновых гибридов-новинок «Малиновое чудо».**

Вы только вслушайтесь в эту дивную музыку. Пять гибридов – пять шедевров... «Яркая малиновка», «Малиновое вино», «Ягода малина», «Малиновый закат», «Малиновый рай». Все они отборные красавцы – любо-дорого посмотреть: гладкие, ровные, умеренно плотные, и достаточно упитанные, массой от 300-500 до 700 г, отсвечивающие чудесными ягодами оттенками любимого малинового цвета и приятно удивляющие изумительным, идеально сбалансированным, гармоничным вкусом.

«Малиновки слышав голосок, припомню я забытые свиданья...» Услышав слова этой песни, мы снова возвращаемся в далёкие 70-80-е годы, где было наше босоногое детство, где была юность с первой любовью и нежными вздохами до рассвета. Всё это было, и всё это обязательно будет. И наша музыкальная «малиновая серия» напомнит Вам о тех светлых и прекрасных годах.

Внимание! Сегодня у Вас есть уникальная возможность заказать в научно-производственном объединении «Сады России» комплект первоклассных семян новейших гибридов малиновых помидоров серии «Малиновое Чудо» – прямо домой по почте! В любой регион России! Совершенно бесплатно вы также получите интереснейшие красочные каталоги с огромным выбором семян и саженцев! Всхожесть гибридов «Малиновое чудо» сохраняется в течение нескольких лет.

Делайте заказы в интернет-магазине: [www.sady-rossii.ru](http://www.sady-rossii.ru)  
По почте: 454080, г. Челябинск, пр. Ленина, 64,  
НПО «Сады России»  
Ищите нас во всех соцсетях







## Мал участок, да дорог

■ Я постоянный читатель вашей газеты. Отметил про себя, что вам пишет очень много садоводов. Подумал: дай тоже поделюсь своим опытом, кто-то воспользуется тем, как мы благоустроили свои две сотки земли

Наш участок находится в городе Мытищи. Поначалу это была свалка, а теперь – цветник! Мы вывезли мусор, завезли землю, машину торфа.

Своими руками выкопали небольшой водоем, развели дикий виноград – он увивает навес, который мы сделали за гаражом. Под ним приятно посидеть в жаркую погоду. Есть и арка с плетистой розой, мы ее называем «невестой». Через нее ходим к пруду за водой для огорода.

Еще остается место для пары грядок с луком и огурцами.



Разместили сразу несколько цветников. И вот самое главное – для клумб мы сделали необычное ограждение. Распилили большое сухое дерево на пеньки и обложили ими цветы. Там, где цветы высокие,

и пни сделали повыше. Клумбы получились монументальными. А на пнях можно и посидеть, полюбоваться цветами. Что мы часто и делаем.

Станислав Бураков, г. Мытищи

## Дождевальная установка

■ Многим известно устройство для дождевания: пластмассовая вертушка. Их главное неудобство в том, что после окончания полива одной площади приходится идти по влажной почве, чтобы переставить установку.

Я сделал устройство, исключаящее это неудобство: в пластиковой бутылке раскаленной иглой проделал несколько отверстий, к горлышку при-

соединил гибкий шланг, дал напор, и полив начался. Для перехода на следующую позицию не надо топтать политуемую почву – достаточно подтянуть бутылку за шланг. При такой системе дождевания охватывается площадь в виде прямоугольника, а не круга, и не остается неполивных участков.

Вячеслав Харламов, г. Воскресенск, Московская обл.

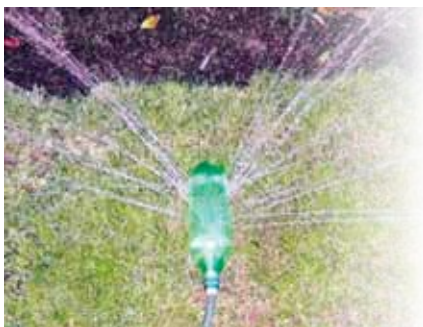

## Комнатные фильтры

■ Некоторые комнатные цветы способны снижать количество вредных микроорганизмов в воздухе помещений на 50–70%. Например, установлено, что антимикробным действием по отношению к сенной и кишечной палочкам обладают эвкалипт шаровидный, мирт обыкновенный, розмарин лекарственный, пеларгония душистая, бриофиллюм перистый.

Фитонциды, оказывающие лечебный эффект на организм человека, выделяет хлорофитум хохлатый. Несколько растений способны за сутки почти полностью очистить воздух в помещении от вредных микроорганизмов.

Вещества, выделяющиеся в процессе развития растений благотворно влияют на сердечно-сосудистую систему, органы дыхания человека, повышают иммунитет.

Такие растения необходимо размещать в светлых местах, так как выделение листьями фитонцидов возрастает по мере увеличения освещенности.



ДРУЖИМ «ДОМАМИ» – СОВЕТЫ ОТ ГАЗЕТЫ «ВАШИ 6 СОТОК»

# OLEY

## УДОБНАЯ ОДЕЖДА ДЛЯ ЗДОРОВОГО ОБРАЗА ЖИЗНИ

Российские инновации в производстве  
высокотехнологичной одежды

ИНТЕРНЕТ-МАГАЗИН  
[www.oley.ru](http://www.oley.ru)



ШАПКИ

МАСКИ

ШАРФЫ

КУРТКИ

ШТАНЫ

ТЕРМОБЕЛЬЕ

КОМБИНЕЗОНЫ

НОСКИ

ПЕРЧАТКИ

## ЗАЩИТА ОТ ХОЛОДА, СЫРОСТИ, ПРОСТУДЫ

Одежда из тканей fleese под брендом Polartec (ткани, обладающие лучшими, чем у шерсти, согревающими свойствами). Уникальные свойства материалов этой серии позволяют использовать их в производстве широчайшей гаммы изделий.

### ИНДИВИДУАЛЬНЫЙ ПОДХОД

м. «КАЛУЖСКАЯ» (последний вагон из центра). Экипировочный центр «Академия», ул. Профсоюзная, 76. 8 (495) 989-58-42

м. «СУХАРЕВСКАЯ». Магазин «Рыбачьте с нами», Панкратьевский пер., 2. 8 (495) 234-31-84, 8 (495) 956-88-71

Консультации 8 (499) 341-18-82





Продолжение. Начало читайте на стр. 3

В российских климатических условиях такой большой прирост получить нельзя. Наши саженцы – крепкие, приземистые. В итоге посадки из европейских и южных саженцев доживают только до ноября, а ниже  $-20^{\circ}\text{C}$  они не выдерживают. Они не видели морозов, не приспособлены к российскому климату. Такого посадочного материала с каждым годом становилось все больше и больше. И никто не мог контролировать этот поток, так как сертификаты на фальшивки написать сегодня не проблема.

**ВОПРОС:** – Но, согласитесь, в стране существует дефицит хорошего посадочного материала.

**ОТВЕТ:** – В стране имеются государственные сортоиспытательные участки, и нужно дать им возможность развиваться. Если не дать им зеленый свет, дефицит и дальше будет сохраняться. Сегодня все производители стремятся к качеству и разнообразию своей продукции. К примеру, на нашем сортоиспытательном участке только зимостойкой сливы насчитывается 70 сортов.

**ВОПРОС:** – Вам не кажется, что сейчас на рынке начнут продавать все, что попало, некачественного материала станет больше. Как владельцам участков сориентироваться?

**ОТВЕТ:** – Думаю, некачественного товара не станет значительно больше, чем



Демонстрация нового сорта

было. А у садоводов нет другого варианта, кроме как покупать у солидного, проверенного производителя и продавца. И главное – не поддаваться ничем необоснованным модным веяниям. Например, не так давно все кинулись покупать ягоды годжи. Я тоже поддался, купил, заварил. Заварка получилась бледная, прозрачная, пустая. Другое дело – наша жимолость или смородина, из них получается отличный витаминный сироп, насыщенный, сочный, красивый и полезный. Все говорят о какой-то необыкновенной пользе ягод годжи, а на поверку – мода из ничего.

**ВОПРОС:** – Насколько в этом сезоне изменятся цены на посадочный материал?

**ОТВЕТ:** – По сравнению с прошлым годом весной увеличение цен будет на 20–30%. Цены повысились на все – на электроэнергию, горючее, газ, материалы. На предприятиях сотни работающих, которым нужно хотя бы сохранить ту зарплату, которая есть. Конечно, это не приведет к удешевлению семян и посадочного материала. Приходится повышать цены, чтобы работать не в убыток. **Д**

Беседовала Алсу Идрисова

...НЕСКОЛЬКО СОВЕТОВ

**ВЫБОР САЖЕНЦЕВ**

**1** Саженец в первую очередь должен быть с хорошей корневой системой. Лучше покупать в горшке, где корни живые. Саженцы с открытой корневой системой бывают подсушены, потом намочены. А если корни подсушили, то даже при обильных поливах такой саженец будет расти плохо. Я однажды купил куст крыжовника с открытыми корнями и походил с ним буквально минут десять, ничем не прикрыл. Потом этот саженец отливал все лето. Он был ни живой, ни мертвый, едва спас его.

**НЕ НАСТОЛЬКО БОГАТЫ**

**2** Призываю садоводов не кидаться на дешевку, скажу английской поговоркой: мы не так богаты, чтобы покупать дешевые вещи. Приобретая пачку семян, мы покупаем себе работу. Будет обидно, если из-за дешевых, некачественных семян результат работы выльется в скудный, убогий урожай.

## ЗНАМЕНИТЫЕ ТЕПЛИЦЫ «ВОЛЯ»

РЕКЛАМА. ООО «ТЕПЛИЦА». ОГРН 5065010023132. Россия. Московская область, г. Дубна, пер. Северный, д.8

АКЦИЯ ПРОДЛЕНА!!!

Скидка 1000 Р + «Мокрёна» + «Дождеватель» в подарок при покупке теплицы\* до 15 февраля 2015 года

<p><b>ПЕРФОРИРОВАННЫЙ ШЛАНГ «ДОЖДЕВАТЕЛЬ»</b></p> <p>Обеспечит непрерывный и комфортный полив на участке.</p> <p style="text-align: center;"><b>950Р =</b></p>	<p><b>МИКРОПОРИСТЫЙ ШЛАНГ «МОКРЁНА»</b></p> <p>Вода поступает непосредственно к корням растений.</p> <p style="text-align: center;"><b>890Р =</b></p>
--	---

РАСПРОДАЖА • ТОВАРЫ ДЛЯ САДОВОДОВ

<p><b>СУМКА-ТЕЛЕЖКА СО СТУЛОМ</b></p> <ul style="list-style-type: none"> <li>• Оборудована встроенным раскладным стульчиком.</li> <li>• Вместительная.</li> </ul>	<p><b>СЕЗОННЫЙ ВОДОПРОВОД «РУСЛО» ОБЪЕДИНИТ ВСЬ ПОЛИВ НА УЧАСТКЕ</b></p> <p>Состоит из шланга 3/4" длиной 50 метров, который крепится к бочке или к центральному водопроводу.</p> <p style="text-align: center; color: red; font-weight: bold;">ХИТ</p>
<p><b>«БОТАНИЧЕСКИЙ САД» ВЕРТИКАЛЬНАЯ ПАНЕЛЬ ДЛЯ РАСТЕНИЙ С СИСТЕМОЙ КАПЕЛЬНОГО ПОЛИВА</b></p> <p>Настенная панель с системой капельного полива крепится к стене с помощью кронштейна.</p>	<p><b>САДОВЫЙ ХОЗЯЙСТВЕННЫЙ БЛОК</b></p> <ul style="list-style-type: none"> <li>• доступен по цене.</li> <li>• для хранения садового инвентаря.</li> </ul>

**КЛАСС - ТИТАНИЧЕСКАЯ ПРОЧНОСТЬ - «ДАЧНАЯ-СТРЕЛКА»** ХИТ

ширина	высота	длина
2,6/3,0м	2,5/2,4м	2; 4; 6; 8м
нагрузка 450/360 кг/м <sup>2</sup>		

Идеальна для высокорослых культур.

**КЛАСС - ГАРАНТИРОВАННАЯ ПРОЧНОСТЬ - «ДАЧНАЯ-ТРЕШКА»** ХИТ

ширина	высота	длина
3,0м	2,1м	4; 6; 8м
нагрузка 180 кг/м <sup>2</sup>		

Новый широкий усиленный профиль.

**КЛАСС - ГАРАНТИРОВАННАЯ ПРОЧНОСТЬ - «ДАЧНАЯ-ДВУШКА»**

ширина	высота	длина
2,0м	2,2м	2; 4; 6м
нагрузка 240 кг/м <sup>2</sup>		

Идеальна для небольших участков.

**«РАСЦВЕТАЙКА»** **ОРОСИТЕЛЬНЫЙ КОМПЛЕКТ ДЛЯ ПОЛИВА**

Подключение до 6 распылителей одновременно. Площадь полива до 20-30 м<sup>2</sup>. Интенсивность полива от 3,5 до 35 литров в минуту.

- ЭКОНОМИТ СИЛЫ И ВРЕМЯ
- ПРОСТ В УСТАНОВКЕ И РЕГУЛИРОВКЕ
- С ФИЛЬТРОМ ОЧИСТКИ В КОМПЛЕКТЕ

**8 (495) 598-5-999; 8 (496) 217-17-17 • 8-800-100-03-04 - звонок бесплатный. Мы в 300 городах.**

Санкт-Петербург: 8 (812) 388-78-48; 244-98-22 • Екатеринбург: 8 (343) 361-93-53; 298-37-38 • Уфа: 8 (919) 600-00-09; 8 (347) 224-25-70 • Нижний Новгород: 8 (831) 413-12-75; 261-39-91 • Самара: 8 (937) 170-04-04; 8 (846) 224-60-86

Саратов: 8 (8452) 98-83-18; 37-55-58 • Новосибирск: 8 (923) 112-43-43 • Казань: 8 (937) 284-84-84.

\*Информацию об организаторе, сроках акции, правилах ее проведения, количестве подарков можно прочитать на сайте: [www.perchina.ru](http://www.perchina.ru)



## Капризна, как все красавицы

Соглашусь с дачниками, что петунья – капризулька. Но мы ее готовы прощать за невсхожесть семян, потому что она просто красавица и радует нас до заморозков



На фото: мои внуки Илья и Всеволод и любимая петунья

■ Сама я «сельхозник» с высшим образованием и большим стажем. У меня частный дом, земля, где и экспериментирую с растениями. Особенно люблю петунию. Она у меня растет в кашпо на заборе, в горшках на крылечке и тротуаре – от разноцветья глаза разбегаются.

В феврале – начале марта ее можно сеять на рассаду. Семена беру разные – и кустовые, и ампельные, и махровые... Для страховки использую семена из пакетика, где их фасуют по 5–10 штук. Но, чтобы они хорошо взошли, мой совет: сеять

нужно во влажную землю, после посева положить на них белый лист бумаги и придавить сверху картонкой. Потом лист убрать и посмотреть, не прилипли ли к нему семена. Если прилипли, то снова положите их в землю и придавите. Сбрызните водой из распылителя, осторожно, чтоб не смыть семена. Закройте ящик пленкой, поставьте в светлое место. Важно, чтоб земля всегда была влажной, иначе семена высохнут.

Всходы появляются на 10-й день. Тогда пленку можно приоткрыть, приучать ростки к окружающей температуре и поливать. А когда подрастут, подсыпать сухую рассадную смесь, добавить золу и песок.

Выходить капризулек нелегко. По мере подрастания ростки пикирую в больший ящик. Не подкармливаю, так как земля у меня жирная.

Петуния не любит яркого солнца, ее лучше размещать так, чтобы половину дня она находилась на солнце, половину – в полутени. Если земля «постная», лучше подкормить минеральными удобрениями. И не забывать обрывать отцветшие цветки, тогда красота обеспечена.

Валентина Плотникова, г. Хабаровск



## Теплая грядка без затей

На участке я устроил теплые грядки, и они нам вполне заменяют парники. Дрова и древесные отходы, которые использую, дают тепло. При гниении они выделяют метан, благодаря чему еще и размножаются почвенные микроорганизмы

■ Гряды размечаю с востока на запад. Выкапываю траншею шириной 1,2 м, длиной 2,5 м и глубиной 50–60 см. По центру поперек закладываю древесные отходы, корни, пни. По бокам траншеи забрасываю измельченные ветки, щепу, опилки. Все закрываю дерновой землей и хорошо ее утрамбовываю. Окантовываю гряду деревянным коробом. Поверх дерновины в короб закладываю древесную сухую листву и, наконец, засыпаю землю, перемешанную с компостом в пропорции 1:1, высотой 20 см (рис. 1).

Короб изготавливаю с наклоном на южную сторону, чтобы подставлять его под солнце. Еще делаю общий наклон короба на запад на 3–5°, это позволяет поймать побольше солнечного тепла при заходе солнца (рис. 2). Такая теплая грядка работает 5–8 лет.

В марте еду в сад, очищаю грядки от снега, покрываю пленкой. К апрелю грядка уже оттаивает на глубину 10–15 см. Начинаю посев. Поперек гряды сею укроп, салаты, редис, капусту и лук-репку на перо. После появления всходов по периметру гряды сею огурцы, а по центру – кабачки, тыкву, патиссоны на рассаду. Накрываю укрывным материалом, выдерживающим температуру до –6–8°C.

В конце мая рассаду тыквы, кабачков и капусты высаживаю на постоянное место. На освободившееся место сею огурцы. Ставлю дуги, к которым подвязываю огурцы, посаженные в

апреле. В конце июня снимаю первый урожай огурцов, второй снимаю в августе. На другой грядке выращиваю дыни, арбузы, перцы и баклажаны.

Иосиф Войтюк, член Всероссийской академии садовода, г. Казань



Рис. 1 Устройство теплой грядки: 1 – короб, 2 – почва, 3 – лист, 4 – дерн, 5 – щепки, 6 – дрова, 7 – ветки



Рис. 2 Деревянный короб для окантовки гряды

## Солнечный экран для рассады

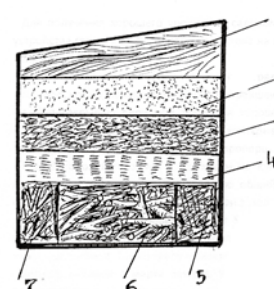
Ранней рассаде дома всегда не хватает света, она вытягивается, растет былинкой. Раньше для подсветки я использовал лампы дневного света, но прочитал о более простом способе. Рассаде не хуже ламп помогают обычные зеркала

■ Когда появляются ростки, я на ящики, которые у меня размещены на подоконнике, ставлю зеркала лицом к окну. Отраженный свет освещает ростки очень даже неплохо. Судя по тому, что последние три года мои помидоры и перцы вырастают весьма крепкими, света им хватает. Зеркала освобождают еще от одной нагрузки – все время разворачивать рассаду в сторону света.

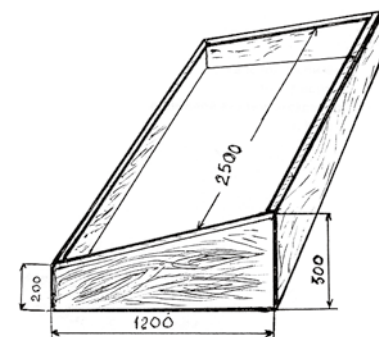
Если у ящиков ставить высокое зеркало, в комнате может стать темнее, поэтому я нашел зеркала высотой 30–40 см, для невысокой рассады их отражения хватает.

Высокое зеркало тоже подойдет, его прислонить к косяку, так света тоже будет больше.

Но в солнечный день зеркало может послужить плохую услугу – обжечь растения. Поэтому в солнечный день зеркала лучше убирать и ставить снова, когда не будет прямых солнечных лучей. Или же наклонить их таким образом, чтобы отвести от рассады обжигающий яркий свет.

Валерий Игнатенко, г. Кострома



**1000 рублей за дельный совет!**

ДОРОГИЕ ЧИТАТЕЛИ!

e-mail: [dacha@kardos.ru](mailto:dacha@kardos.ru)

Делитесь с нами советами! За каждое опубликованное письмо с фотографией или схемой полагается вознаграждение – 1000 рублей. Не забудьте указать обратный адрес и телефон.

НАШ АДРЕС: 115088, г. Москва, ул. Угрешская, д. 2, стр. 15  
ИД «КАРДОС», газета «ДАЧА».





# 10 ЗОЛОТЫХ ПРАВИЛ ВЫРАЩИВАНИЯ РАССАДЫ

*Знакомые, видя мои томаты, перцы, баклажаны, спрашивают: «В чем же секрет таких хороших урожаев»? Я стала думать, как же в двух словах это объяснить. Здесь есть два важных момента. Первое – я восстановила почву на своем участке. И второй момент – это качественная рассада. Поговорим о последней.*

## 1. Качественные семена

Это залог хорошей рассады и хорошего урожая. Очень хорошо, если у вас свои семена. А если нет, то покупайте в надежных источниках. Например, в центре «Сияние» семена фирмы «Урожай Удачи». Обращайте внимание на высоту и сроки созревания. Если вы, например, покупаете томаты высотой 40 см и весом 100 г, то не стоит ждать с них 10 кг с куста. Для этого нужно высаживать высокорослые крупноплодные томаты. Сотрудники наших магазинов с удовольствием помогут вам подобрать подходящие сорта.

## 2. Лучшая почвосмесь

Сейте семена в заранее подготовленную почвосмесь. Для рассады я беру грунт «Сила природы». Мне нравится в нем то, что он на основе биогумуса. Добавляю в грунт кокосовый субстрат. Кокос хорошо впитывает влагу, придает рыхлость грунту, и он не становится клеклым. Если вы берете землю из сада, то лучше ее оздоровить с «Сиянием-2» за две недели до посевов и посадок.

## 3. Редкие посевы

Высевайте семян столько, сколько нужно. Загущенные посевы вырастут длинными и слабыми.

## 4. Оптимальная температура всходов и роста

Поддерживайте нужную для семян температуру. До появления всходов она должна быть выше, после появления всходов – ниже на 5–7°C днем и на 10°C ночью.

## 5. Своевременная пикировка рассады

Для большинства культур – это фаза 2–3 настоящих листьев. Густые посевы приводят к искривлению и вытягиванию рассады. При выращивании рассады обращайте внимание на объем питательного грунта в стакане. Чем он больше, тем растения лучше будут выглядеть.

## 6. Отсутствие сквозняков

Заделайте щели окон, чтобы не было сквозняка. Положите на батарею фанеру, картон – оградите рассаду от потоков горячего и сухого воздуха. Используйте не электрические увлажнители воздуха.

## 7. Досветка

Недостаток освещения приводит к искривлению и вытягиванию рассады, что резко снижает урожай. Световой день должен быть не менее 12–14 часов. Первые 2–3 дня после всходов я досвечиваю рассаду круглосуточно, а потом по 12–16 часов. Вопрос с досвечиванием решаю с помощью ламп нового поколения: фитолампа «Флора», лампа светодиодная «Алмаз». Они разные, но решают одну и ту же задачу. Выбирайте то, что вам больше подходит.

## 8. Дренажные емкости

Застой воды может привести к гибели семян и всходов. Пролейте почвенную смесь в ящиках заранее. Иначе семена с водой будут затянута вглубь почвы, и период появления всходов будет растянут.

Для мелких семян я использую торфяные таблетки. Они облегчают процесс проращивания. И корни сеянцев в них хорошо развиваются. Горшки с рассадой и таблетки я выставляю на поддоны с капиллярным матом. При этом полив растений становится проще и безопаснее для растений.

## 9. Закаливание рассады

Высаживайте рассаду вечером или в пасмурную погоду.

## 10. Подкормки

После укоренения рассады провожу первую подкормку. Лучше всего использовать «Гумистар», НВ-101 или биокотейль. Подкармливаю раз в неделю, чередуя препараты. Подкормки необходимы также за 7 дней до и 7 дней после пикировки или пересадки растений.

Соблюдая эти простые правила, вы сможете вырастить качественную рассаду.

Подготовила Наталья Петрова



**Это важно!**

**Самая распространенная ошибка многих садоводов – это слишком ранний посев семян. Такие садоводы везут в огород переросшую рассаду.**



## ХОРОШИЙ УРОЖАЙ – ЛЕГКО И ПРОСТО!

Пожелание живущих в Московской области купить сушилку «Издри» исполнилось!!!!  
Заказы принимаются по телефону  
**8-495-649-44-67**

**ПРИНИМАЕМ ЗАКАЗЫ на весенний посадочный материал!**

- КЛУБНИКИ
- КЛЕМАТИСА
- РОЗЫ • ГОЛУБИКИ
- плодово-ягодных культур

**АКЦИЯ!**  
на электрическую копильню ANUKA!  
ВКУСНОЕ БЛЮДО ЗА 30 МИНУТ И БЕЗ ОГНЯ!

**ПО ВОСКРЕСЕНЬЯМ В 11.00**  
В Центре природного земледелия «СИЯНИЕ»  
лекции для дачников

**ПО СУББОТАМ В 11.00**  
лекции в г. Одинцово, ул. Чикина, 8Б.  
Тел. 8-916-484-28-38

**КАТАЛОГ САДОВОЙ ПРОДУКЦИИ НА САЙТЕ**  
[www.sianie-moskva.rf](http://www.sianie-moskva.rf)

г. Александров, Владимирская обл.,  
Красный пер., д. 11. Тел. маг. 8 (49244) 2-93-32  
г. Иваново, ул. Ярмака, д. 31. Тел. 8 (920) 364-40-98

Товар сертифицирован

Мы ждем вас с 10.30 до 18.00 по адресу: ул. Нижегородская, д. 33, подъезд 20 (м. «Марксистская», далее любой городской транспорт до остановки «ул. Верхняя Хохловка»). Наш сайт [sianie-moskva.rf](http://sianie-moskva.rf), [www.sianie.ucoz.ru](http://www.sianie.ucoz.ru) – Москва. Наши телефоны: 8 (495) 920-81-35 с 11.00 до 18.00, 8 (495) 649-44-67, [sianie1@mail.ru](mailto:sianie1@mail.ru)

Наш адрес: ул. Нижегородская, дом 33, (м. «Марксистская»), 10.00–20.00, без выходных. Товары, указанные в материале, можно заказать по тел. 8 (495) 920-81-35 (10.00–20.00).





## 100 способов посадки картошки

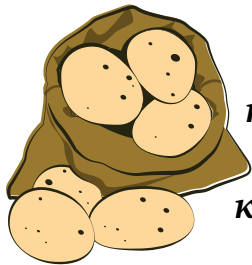

Говорят, известно 100 способов посадки картофеля. Мы решили проверить этот опыт на страницах газеты «ДАЧА» – во-первых, это потрясающе интересно, во-вторых, у наших читателей появится выбор и возможность испытать новые приемы. Начнем с писем, которые уже пришли в редакцию. Ждем от вас рассказа о том, какой способ используете вы!

### Сколько клубней дает бочка?

Сама того не ожидая, прошлым летом провела небольшой эксперимент. После посадки картошки остались два клубня хорошего сорта, с крепкими ростками. Выбросить было жалко, а в огороде места уже не осталось

Шла мимо бочки с прошлогодним компостом и вспомнила, что где-то читала о ее использовании. «Почему бы не посадить в бочку?», – подумала я. Люблю эксперименты.

Из бочки вынула половину полуперевшего компоста и положила клубни на расстоянии 20 см друг от друга. Сверху засыпала компостом, сантиметров на 25 выше картошки. Хорошо полила.

Сажала в середине июня, было уже тепло, поливала я часто, и всходы не заставили себя долго ждать. Когда ростки подросли до 10 см, я почти полностью засыпала их землей. Остались «торчать» только два верхних листика. Так поступала каждый раз, когда ростки снова появлялись. Это было своеобразное окучивание. Когда бочка оказалась почти полной землей, подсыпать перестала.

### Высокая клумба

Поливала часто, 1–2 раза в неделю, боялась, что в бочке ей не хватит воды. В зависимости от погоды выливала по 1–2 ведра.

К началу августа листья накрыли всю бочку, картошка зацвела. Жаль, я не сфотографировала ее в тот момент – это был огромный цветочный букет!

С выкопкой я не торопилась, решила только в конце сентября. Лопатой

подкапывать было неудобно, поэтому я просто перевернула бочку набок. Отгребла часть земли и выдернула куст целиком. Мой урожай составил полное пятилитровое ведро картошки. Было много и маленьких клубней. Остальные – не очень крупные, но ровные, товарные клубни.

### Убила двух зайцев

Какие же выводы я сделала из своего эксперимента? Картошку в бочке, конечно, можно вырастить. Я посадила позже, чем всю остальную. Может, поэтому было много мелкой. Еще заметила, что земля в месте залегания клубней была очень плотной. Думаю, это из-за частых поливов.

Для кого может быть полезен такой опыт? Для тех, кому не хватает земли. Для любителей экспериментов. Ну и для того, чтобы прикрыть бочку, в которой созревает компост. Так мы сразу «убиваем двух зайцев»: получаем и компост, и урожай картошки. Компост будет созревать даже быстрее, так как картошку постоянно поливаем. А если посадить пораньше, подкормить, то и урожай будет больше. Только бочку нужно взять дырявую, чтобы вода в ней не застаивалась.

Светлана Шишкина,  
г. Тобольск-2, Тюменская обл.

### Болгары начинают с мелкой

Дорогая «Дача», я твоя читательница. Не так давно мы переехали в Болгарию, но поскольку я заядлая дачница, мне интересно узнавать все про здешнее земледелие. Вот что мне удалось выведать у местных жителей про картошку

В Болгарии картофель делится на 3 группы: ранний, средний и основной. Урожай здесь снимают три раза.

Ранний картофель – это мелкие клубни с тонкой кожей. Средний и основной картофель – более крупный с толстой кожей, подходящий для длительного хранения. Цвет шкуры здесь бывает желтый, красный, коричневый, розовый и фиолетовый – сортов много.

В Южной Болгарии первый урожай снимают в конце мая, начале июня. А начинают сажать ранний картофель в конце февраля, когда почва на

глубине 10 см достигает температуры 6–7 градусов. В Южной Болгарии это время примерно с 20 февраля по 10 марта, а в Северной – с 20 марта по 5 апреля.

Для высадки используют картофелины весом около 70 г. Высаживают на расстоянии 25 см друг от друга на глубину 12–13 см, чтобы обезопаситься от заморозков, которые бываю весной.

На одном и том же месте картошку выращивают 3–4 года, не больше, потом место меняют.

Мария Воронкова, г. Бургас, Болгария

### Севооборот без хлопот

Все знают важность севооборота на участке, но в селах и на садовых участках картошку из года в год сажают на одном и том же месте. И почти не следуют рекомендации каждые три года менять сорт посевного материала – он свой, с этого же поля. Я придумал следующее

Картошку я сажал по методу Фокина, без лопаты. Он применим для небольших участков. Надо изготовить простое приспособление, которое показано на рисунке. Это обычный черенок лопаты, имеющий с одного конца ограничитель на расстоянии 8–10 см и метчик для следующей лунки, отстоящий от черенка на расстоянии 50–60 см.

Можно и по другому: на доску сделать три цилиндра длиной 8–10 см на расстоянии 50–60 см друг от друга. Тогда при вдавливании в земле сразу получаются три лунки, и расстояние между ними уже выдержано.

Между бороздами оставляю 90 см. Вдоль краев участка вбиваю колышки на расстоянии 45 см друг от друга. Эти колышки не надо трогать все годы, пока вы сажаете здесь картошку. Весной перед посадкой картошки на колышки через один (!) натягиваю бечевку (пропущенные нам будут нужны через год). Во всю длину участка получатся полосы шириной 90 см, по центру которых надо сажать картошку.

Надавливаем ногой на приспособление для посадки и получаем лунки глубиной около 10 см. Туда кладем картофелину, насыпаем 1 ст. ложку золы и совком компоста или перегноя. Такие

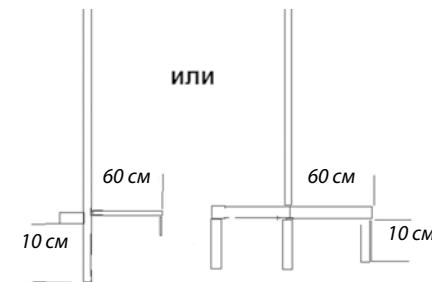

Приспособление для посадки картофеля

лунки точно через 60 см делаем по всей длине грядки. Следующую грядку делаем, отступив от края на 30 см, то есть сажаем картошку в шахматном порядке.

На следующий год бечевку натягиваем на колышки, которые не были использованы в прошлом году, и делаем грядку там, где была борозда. Сажаем так же.

На третий год используем грядку, которая была в первый год, но в первую борозду начинаем сажать, отступив на 30 см, а вторую – с края. На четвертый год опять сдвигаем борозду на 45 см. В первоначальную лунку картошка будет посажена только через четыре года! Вот вам и севооборот!

Валерий Соловьев, г. Ульяновск







# Какой из луков всех вкусней? Порей!



*Полюбился мне лук-порей за его внушительный вид, тонкий пикантный вкус и диетические особенности. Решила вырастить у себя на даче эту вкусность. Получилось с первого раза!*

**Х**очу поделиться личным опытом получения лука-порея под Воронежем. Выращиваю его уже три сезона, мой любимый лучок прекрасно чувствует себя в овощном отсеке холодильника до самого Нового года. Семена поставляют подруга из Каменского района области, это южнее, и ее семена успевают вызреть. В прошлом году купила в магазине семена сорта Зимний гигант, но высаживала в грунт вперемешку с подружьиными. Результат тот же!

Итак, по порядку. На рассаду семена высевая в середине февраля. После всхода тоненькие ростки лучше опрыскивать, а не поливать. Пересушивание почвы недопустимо.

К рассадному ящику (окно северо-восточное) со стороны квартиры прикрепляю на высокие палочки фольгу, когда ящик поворачиваю, фольгу, соответственно, закрепляю с другой стороны. Лампой не досвечиваю.

С потеплением выношу рассаду на лоджию (западная сторона, после обеда и до заката солнечно).

Делаю прореживание, но не сразу, а по мере роста рассады. Не пикирую!

Использую покупную подкормку для рассады. В апреле по теплу перевожу на дачу. Там мы по выходным на день выносим ящики на улицу, а в будни они – на теплой веранде. К моменту высадки в

грунт рассада достигает в диаметре около 5 мм.

Грядку удобряю перегноем, золой. Копаю на штык лопаты траншею, хорошо проливаю. Между траншеями – полметра, это надо для дальнейшего окучивания. Кустики высаживаю, через 6–8 см, чтобы потом выдернуть через один для летних салатов. Засыпаю землей, подстригаю немного, как бы подравниваю посадки. Хорошо поливаю – и все! Теперь только регулярный полив (почвы песчаные, быстро пересыхают), подкормка раз в 20 дней травяными настоями с коровяком и куриным пометом.

Когда лук начнет расти, подниматься, то после полива его нужно понемногу окучивать. Если очень жарко, то хорошо бы грядку замульчировать. Уважаю для этого дела крапиву. В целом порей любит солнечное место, стрижку, окучивание. Не переносит тень.

Если осенью несколько кустов лука оставить в грядке, он хорошо перезимует, а на следующий год из него должны получиться семена. Но у меня они так и не вызрели. Видимо, потому, что пересадила под яблоньку, его затеняли цветы. Но шапки цветков на красивых высоких ножках украшали «овощную» клумбу! Вот такой мой порей, для меня из луков он всех вкусней! **Д**

Вера Князева, г. Воронеж

## ПОДГОТОВКА СЕМЯН

Перед посадкой семена на ночь замачиваю в соке алоэ для стимуляции роста, затем дня 3–4 прогреваю во влажном мешочке на батарее (успевают проклюнуться) и сею в землячку погуще.

Между рядами – по 5 см, заделываю не более чем на 1 см, закрываю пленкой и ставлю на теплый подоконник.

Всходы появляются через неделю.

Раскрываю, проливаю слабым раствором марганцовки. Дальше – обычный уход за тонкими «ниточками» и терпение.

## СЕКРЕТ БЕЛОЙ НОЖКИ

К осени порей у меня растет в высоких холмиках земли, ведь от этого зависит самое важное – высота отбеленной ножки. Главное – высоко окучивать!

Выкапывать не спешу, холодов лук-порей не боится, а осенью он еще растет вверх ивширь. Если листья желтеют, я их срезаю – для красоты грядки.

Копаю утром вилами, отряхиваю землю, подсушиваю до вечера в холодке. Корни подрезаю наполовину, зелень – на одну треть. Перевожу домой поздней осенью. По десять корней заворачиваю в пищевую пленку, держу на лоджии в темноте, а с морозами переносу в холодильник. Хотя вычитала, что хорошо этот лук «посадить» в ведро с влажным песком. Можно попробовать.

## ПОЕЛ – И В ЛЮДИ!

Использую как отбеленную ножку, так и зелень. Она, конечно, грубее, но хороша в горячих блюдах, рагу.

Порей в свежем виде – добавляю в салаты, винегреты, посыпаю селедочку. Заправляю супы, тушу овощи, мясо.

Еще это великолепная добавка к начинкам для пирогов.

Ценно и то, что после употребления лука-порея во рту не остается ни специфического запаха, ни привкуса! Можно смело отправляться «в люди»!

## БЕЗДОМНЫЕ ЖИВОТНЫЕ – ЭТО ОТВЕТСТВЕННОСТЬ ЧЕЛОВЕКА



На просторах постсоветского пространства обитают сотни тысяч хвостатых зверей – собак и кошек. Часть их проживает в теплых квартирах и частных домах, хозяева их регулярно кормят и в случае надобности отвозят к ветеринару или грумеру (собачьему парикмахеру). Тисячи же других собак и кошек живут в подвалах, заброшенных постройках и питаются либо тем, что найдут у мусорных баков, либо тем, что скормят им сердобольные старушки. Но, к сожалению, иногда бездомные животные съезжают «подкормку» дохлятишек, вездущих на бродячих псов самую настоящую охоту.

Как получается, что домашние животные становятся уличными бездомными? По какой причине кот или пес лишается крова? Когда-то многие из нынешних бездомных котов и псов жили в домах и имели хозяев, которые кормили их рыбой и сосисками, пилили водой и молочком. Но есть причины, по которым и в данной ситуации животное может стать бездомным. Например, когда старушке-хозяйке стало тяжело ухаживать за домашним любимцем, а ее родственники не захотели взять к себе kota или пса, просто решили выплатить его на улицу. Или же, к примеру, в семье появился ребенок, у которого аллергия на kota или собаку, и заботливые родители, не потрудившись найти для животного нового хозяина, отправляют четвероногого на улицу.

Есть и другие причины, из-за которых домашнее животное становится уличным, – купленный пес оказался слишком агрессивным либо же не поддавался дрессировке, а кот оставался свои лужи и кучки прямо на ковре, а не в положен-

ном месте, и хозяевам это надоело. Безответственные люди отправляют неподходящих и ненужных им животных прямо на улицу, где котам и собакам ждет не жизнь, а выживание.

Часть выгнанных из квартир и домов животных погибает от голода, холода или пережатого шока, часть находит себе обитель в подвалах, а кое-кого вылавливают «санитарные службы», и участь выловленных таковыми «шариковыми» хвостатых весьма печальна.

Впрочем, кое-кто из нынешних людей еще не совсем ожесточился, и если больше не может или не желает содержать в квартире купленного когда-то kota или пса, то не выбрасывает его на улицу, а отдает знакомым или же отвозит в приют. Подобные приюты есть во многих крупных городах постсоветского пространства, а в Москве их даже несколько. Кроме приютов, существуют также благотворительные фонды, собирающие добровольные пожертвования на содержание и ветеринарное обслуживание котов, кошек, собак и других животных.

В Москве одним из таких фондов является «КотоПес». Задачей этого фонда является пропаганда ответственного отношения к собакам и кошкам, а также забота о тех животных, которые уже стали бездомными. Фонд «КотоПес» ищет добрых и отзывчивых людей, предлагая им стать хозяевами или спонсорами тех животных, которые были брошены своими прежними хозяевами и нуждаются в питании, лечении и заботе. Благотворительный фонд «КотоПес» заботится о своих питомцах и после того, как они были взяты кем-то, периодически проверяя, надлежащим ли образом новый хозяин заботится о том песике или котике, за которого он взял ответственность.

На своем сайте представители фонда «КотоПес» регулярно публикуют краткие отчеты, тем самым сообщая всем своим спонсорам о том, как были истращены их добровольные взносы.

Нужно помнить, что изменить ситуацию может каждый человек, главное – желание и понимание того, что даже самая небольшая, на первый взгляд, помощь – очень важна.

*Р. С. «Шариков» – это литературный персонаж из повести Булгакова «Собачье сердце», трудившийся в службе, отлавливающей бездомных котов.*

**БЛАГОТВОРИТЕЛЬНЫЙ ФОНД ПОМОЩИ БЕЗДОМНЫМ ЖИВОТНЫМ «КОТОПЕС»**

Тел. +7 (495) 504-37-81

E-mail: info@kotopes-bf.ru, Skype: kotopes-bf

**СПАСИ ЖИЗНЬ СЕЙЧАС!**





# Таблица размножения

*Каждый из нас стремится улучшить жилищные условия. Кто-то меняет жилье на новое, а кому-то, чтобы почувствовать себя комфортно, достаточно и новых занавесок. Так и комнатным растениям время от времени необходимы изменения: одному горшок стал маловат, а другому пора обновить землю*

Существует несколько способов вегетативного размножения, и какой из них выбрать, напрямую зависит от вида растения. Одни размножаются отводками, усами, делением, дочерними луковицами или отпрысками (детками). При других формах, например, при размножении листовыми или стеблевыми черенками, кусочками стебля, мы используем способность растения к регенерации.

## РАЗМНОЖЕНИЕ УСАМИ

На боковых побегах материнского растения образуются самостоятельные молодые растеньица. Некоторые из них при этом имеют и собственную корневую систему. Этот вид размножения очень прост. Отрезаем дочернее растеньице от материнского и высаживаем его в отдельный горшок. Из комнатных растений, образующих наземные побеги, наиболее известны хлорофитум и камнеломка. Но боковые побеги могут отходить от материнского растения и под землей, как, например, у агавы.

### КАК НЕ ОШИБИТЬСЯ?

Если у дочернего растения корней нет, то его сначала укореняют, как черенок. А от материнского растения отделяют только после укоренения.



## РАЗМНОЖЕНИЕ ДЕЛЕНИЕМ

Аглаонему, аспарагус, циперус, сансевиерию, спатифиллум и некоторые виды папоротников можно размножить делением. Растения вынимают из горшка, разделяют руками или с помощью острого ножа на части. Деленки сразу же рассаживают в отдельные горшки.

### КАК НЕ ОШИБИТЬСЯ?

Растения, размножающиеся делением куста, любят тесноватую посуду. Так, если аглаонему или сансевиерию посадить в слишком большой горшок, у растения долго не будет расти надземная часть.



## ПРАВИЛЬНАЯ ПОСАДКА

Высаживая молодое растение в горшок, положите столько земли, чтобы основание стебля оказалось на 1–2 см ниже верхнего края емкости. С боков досыпьте свежего грунта до уровня начала стебля, постоянно слегка утрамбовывая и аккуратно постукивая по стенкам, чтобы не оставалось пустот. После посадки необходимо растение обильно полить, сверху присыпать рыхлой землей.

## РАЗМНОЖЕНИЕ ЧЕРЕНКАМИ

В зависимости от того, какую часть растения для этого используют, различают верхушечные, стеблевые, срединные и листовые черенки.

Верхушечные черенки срезают с недревесневшей верхушки побега с 2–4 полностью развитыми листьями. Делают косой срез на 1 см ниже узла, так как именно на нем раньше образуются корни, и обрабатывают стимуляторами роста. Черенок помещают в горшок с рыхлым почвенным субстратом, поливают и закрывают пленкой. Корни быстрее образуются в теплой почве. У некоторых видов растений корни образуются очень легко: черенок помещают в стакан с водой так, чтобы срез (но не листья!) постоянно находился в воде. Когда отрастают корни, черенок пересаживают в почву. Этот способ подходит для размножения бальзамина, колеуса, пеларгонии,

а также для большинства ампельных растений.

Срединные черенки получают из средней и нижней части стебля; далее поступают с ними, как с верхушечными черенками. Способ позволяет получить от одного растения больше потомства (используют для традесканции).

Стеблевыми черенками размножают ставшую слишком высокой юкку. Оголенный стебель делят на несколько частей длиной около 10 см и заглубляют нижний конец черенка на 5 см в почвенную смесь. Спустя 3–4 недели образуются первые корни, затем появляются побеги. Температура почвы при этом не должна быть ниже 25°C.

Листовыми черенками размножают фиалки узамбарские. Отделяют лист с длинным черешком и помещают в горшок с субстратом. Через некоторое время на листе образуется несколько дочерних растений, которые отделяют и пересаживают.

Листья бегонии королевской осторожно надрезают бритвой с нижней стороны. Затем лист располагают на поверхности почвы и слегка прижимают его дощечкой. На месте надрезов вскоре образуются дочерние растения.

### КАК НЕ ОШИБИТЬСЯ?

Используют только здоровые побеги. Если растение цветущее, то надо выбирать побеги, на которых нет завязавшихся бутонов.



## РАЗМНОЖЕНИЕ ОТВОДКАМИ

Растения с длинными гибкими стеблями, например, сциндапус, можно размножать отводками. Побег помещают сверху в наполненный свежей землей горшок, узел слегка вдавливают в почву и закрепляют с помощью деревянной или металлической шпильки. Укоренившийся побег с помощью ножа отделяют от материнского растения.

### КАК НЕ ОШИБИТЬСЯ?

Для этого способа надо выбирать самый сильный побег.



## РАЗМНОЖЕНИЕ ДЕТКАМИ

Некоторые комнатные растения (бриофиллум, толмия) называют «живородящими». Многочисленное потомство появляется у них прямо на листьях. Растения-детки снимают с листа и отсаживают в отдельный горшок.

### КАК НЕ ОШИБИТЬСЯ?

Детки отделяют от материнского растения, когда они достаточно окрепли и имеют собственные корни.







# Светлана Дружинина: С миру по нитке насобирали на дом

*Светлана Дружинина успешно снимает исторические картины, а недавно организовала собственный фестиваль «Историческое кино и современность «Угра», добавив себе еще больше работы. Но когда появляются свободные дни, Светлана Сергеевна вместе с мужем Анатолием Мукасеем (оператор, снявший все картины Дружининой) едет на дачу, в подмосковную Пахру, где у нее уютный дом и сад*

– Светлана Сергеевна, вы такая неутомимая. На даче тоже не сидите без дела?

– Если честно, я не большая любительница освоения земель, грядки и теплицы не строю, да и земли у нас немного. Но смородину все-таки посадила, из нее и войлочной вишни муж делает потрясающее вино. Еще у нас есть «живая» клумба из укропа, салата, петрушки. Вообще мы с Толей любим здоровую еду, пьем чистую воду. Наше любимое блюдо – отварная картошка, присыпанная зеленью, и бочковая селедка. На даче вообще все располагает к здоровому образу жизни. И мы ему подчиняемся.

– Правда, что эту дачу строили всем миром?

– Увы, время было такое, ничего не достать. Вот и пришлось бесплатно показывать по всей стране свои фильмы, а взамен знакомые и друзья везли мне кирпич из Рязани, дерево из Сибири, железо с Урала... С миру по нитке насобирали на дом. Он особенно дорог, потому что в него вложен труд многих хороших людей.

– Но у вас есть и другая дача...

– Да, в поселке кинематографистов, в Снегирях. Пока там ничего нет, хотя участок по-

лучили давно. Надеюсь, что сын, наконец, там построятся, и у его семьи будет своя дача.

– Вы так уютно об этом говорите, словно только и делаете, что занимаетесь дачными работами. На самом деле – все время работаете, снимаете историческое кино.

– Да, мне интересна история. Притяжение этой темы напрямую связано с моей первой режиссерской работой – картиной «Исполнение желаний», снятой по роману Каверина «Вольный ветер». Я работала непосредственно с писателем и горжусь, что моя карьера началась рядом с ним. Потом уже будут Нагибин и Володин, но Каверин – первый. Вениамин Александрович очень настороженно отнесся к тому, что его произведение будет экранизировано молодой, никому не известный режиссер. Но по мере знакомства поверил в мои силы, возможности, и даже предложил мне сыграть в картине главную роль. Я отказалась, и героиню играла Лариса Лужина.

– На фестивале «Историческое кино и современность», президентом которого вы являетесь, заметили, что нужно уметь смотреть кино. Что вы имели в виду?

– Что кино нужно уметь смотреть ровно так, как читать серьезную литературу, например, Толстого. Это значит, что нужно не просто прочитывать слово за словом, а угадывать за ним определенный смысл. То же самое в кино. Оно имеет большой объем, и всегда нужно уметь увидеть второй план.

– Оглядываясь назад, ни о чем не жалеете? Могли бы работать в цирке, танцевать на сцене Большого театра, продолжать сниматься в кино. Но оставили все, и сделали для многих неожиданный выбор – поступили на режиссерский факультет ВГИКа...

– На самом деле я ничего не оставила. Все прихватила с собой в будущую профессию,



Фото Бориса Кремера



к которой тяготела с детства. В своем дворе, будучи девочкой, собирала вокруг себя детвору, что-то организовывала и придумывала. И эти придумки мы показывали с друзьями на праздниках в подвальном помещении дома, где находился кружок самодеятельности. Увлекало меня это невероятно. Поэтому, когда в 11 лет проходила мимо цирка на Цветном бульваре и увидела объявление о наборе, я поняла, что очень хочу попробовать. И год занималась цирковой акробатикой.

Прервать занятия в цирке пришлось из-за гастролей: мама не позволила пропускать школу. Забегая вперед, скажу, что свой будущий фильм «Принцесса цирка» с Натальей Белохвости-

ковой в главной роли я посвятила своим детским годам. Но недолго я оставалась свободной. Летом в оздоровительном лагере познакомилась с внучкой балерины Айседоры Дункан, которая училась в хореографическом училище при Большом театре. И тоже захотела. В результате 10 лет отдала хореографии. Но из-за травмы руки пришлось уйти в академический отпуск.

– Будучи настоящей кинозвездой, вы вдруг поступаете на режиссерский факультет ВГИКа...

– После поступления во ВГИК у меня было много больших серьезных предложений. Но профессия режиссера для меня оказалась важнее. Это не просто любимая работа, образ жизни – это сама жизнь. **Д**

Беседовала Наталья Анохина

## КРАТКАЯ БИОГРАФИЯ

Светлана Дружинина, народная артистка РФ, сценарист, кинорежиссер

### Место рождения

Родилась 16 декабря 1935 г. в Москве

### Образование

1955 г. – окончила хореографическое училище ГАБТ

1960 г. – окончила актерский факультет ВГИК

1969 г. – окончила режиссерский факультет ВГИК

### Карьера

1955 г. – дебютировала в фильме «За витриной универмага»

1955–1965 гг. – актриса киностудии им. М. Горького

1969 г. – начала работать режиссером на киностудии «Мосфильм»

В 1974 г. – дебютировала как режиссер фильма «Исполнение желаний»

### Фильмография

Актерская фильмография включает 18 картин, в том числе «Дело было в Пенькове», «Девчата»  
В списке режиссерских и сценарных работ – 19 фильмов,

в том числе «Гардемарины», «Тайны дворцовых переворотов»

### Семья

Муж – кинооператор Анатолий Мукасей  
Старший сын Анатолий погиб в 1988 г.  
Младший сын Михаил – кинооператор и кинопродюсер  
Внуки – Даниил, Максим и Елизавета





# Долой снежные заносы!

*Жизнь показывает, что в мире ничто не стабильно. Постоянна лишь зима, падающий снег... и регулярная уборка сугробов. Эту тяжелую работу хорошо бы поручить снегоуборщику. Ощувив дрожь машины в руках, дачник наверняка скажет: «А неплохая была идея вложения денег!»*

**П**ри выборе зимнего помощника, как и при покупке любой другой сложной техники, многие впадают в оцепенение: столько моделей, и все они по уверениям производителей творят чудеса. А как выбрать подходящую да еще и по доступной цене, непонятно. Именно с этой проблемой я и столкнулся некоторое время назад, в результате чего приобрел массу полезных знаний.

## Мой выбор

Для своего, прямо скажем, небольшого участка площадью пять соток я выбрал несамходную колесную модель. Причины довольно просты. Стоит она дешевле самоходных снегоуборщиков, а для моих потребностей – в самый раз. Расчистить дорожки, ведущие к дому и хозяйственным постройкам, да парковку – вот и весь фронт работ, так что умяться не успею. Питается мой новый друг бензином. Это было, пожалуй, мое основное требование, поскольку электричество на даче иногда отключают. А тут завел агрегат и начал работать! Но все равно в моем сарае всегда стоит лопата для снега. Мало ли, снегоуборщик закапризничает.

## Как он работает?

Если вы знаете, как работает мясорубка, то принцип функционирования снегоуборщика вам тоже хорошо знаком. Шнек, приводящийся в движение двигателем или механически, вращается

и затягивает снег внутрь. Там масса разрыхляется и отбрасывается в сторону. Ничего сложного!

## Самое сердце

Двигатели в снегоуборщиках бывают электрические и бензиновые. Техника на электроприводе обладает небольшой мощностью. Это одновременно и ее плюс, и ее минус. Плюс для тех, кто не может совершить дорогостоящую покупку – электрические модели стоят дешевле бензиновых собратьев. Ну, а минус – страдает мощность, так и производительность падает. Поэтому такие снегоуборщики рационально использовать на небольших садовых участках для расчистки малых площадей. Еще одно преимущество электрической техники – ее вес. Он может колебаться в диапазоне от 3,5 до 25 кг, а, значит, со снегоуборщиком, при желании, справится даже дама.

Снежные воины, оснащенные бензиновыми двигателями – мощны, сильны, производительны. Они универсальны и не испугаются серьезных нагрузок. Правда, здесь уже придется подумать заранее, какой фронт работ предстоит регулярно выполнять вашему новому помощнику? Если нужно расчищать большие площади, тогда берите помощнее. Но и стоимость у снегоуборщика из-за этого будет приличной. А для повседневного использования можно порекомендовать модель средней мощности (6,5–7 л.с.), чтобы

при случае и с залежавшимся снегом справилась, но и в копеечку не вышла. Также не забывайте о том, что бензиновый двигатель требует более щепетильного техобслуживания.

## Все под контролем

Стоит обратить внимание на еще один фактор, существенно влияющий на сумму, которую вы потратите в магазине – способ управления. Хотите полного комфорта, приобретайте самоходный снегоуборщик. Вам будет нужно всего лишь задавать направление, а двигаться и отбрасывать снег он будет сам. С несамходными моделями придется принять более активное участие в уборке территории, но это все равно ничто по сравнению с маханием лопатой. В этом случае необходимо подталкивать снегоуборщик вперед.

## Полет нормальный

Помимо мощности и веса агрегата, обратите внимание на такую характеристику, как ширина захвата. Если нужно очистить только дорожки, так и берите модель под них. Стоит задача – убрать

## РАЗБИРАЕМ ПО ЧАСТЯМ: БЕНЗИНОВЫЙ И ЭЛЕКТРИЧЕСКИЙ СНЕГУБОРЩИКИ

### БЕНЗИНОВЫЙ



### ЭЛЕКТРИЧЕСКИЙ



## ТАНК В МИНИАТЮРЕ

Несомненно, гусеничные модели хороши – и по наклонной поверхности поднимутся, и более устойчивы, и резвы – но цена кусается. Вот и встает вопрос, а нужен ли этот наворот простому садоводу? Для себя я четко решил, что нет. Да, было бы здорово этим мини-танком перед соседом похвастаться, но колесный вариант для бытового использования ничем не хуже, тем более, когда у него резина с особым протектором. Ну а гусеничные снегоуборщики пусть бороздят чужие просторы.



парковку, ищите машину с большей шириной захвата, чтобы справиться с работой быстрее. А вот если придется делать и то и другое, тогда ориентируйтесь по дорожкам. Ведь слишком широкий снегоуборщик по ним просто не пройдет.

По типу захвата снега агрегаты бывают одно- (шнековые) и двухступенчатые (шнеково-роторные). У первых снег загребают шнеком и за счет своего учащенного вращения отбрасывают в сторону. У вторых этот процесс осуществляется в два приема: сначала шнек затягивает снежную массу внутрь, а затем крыльчатка (ротор) выбрасывает ее. Надо сказать, что по дальности выброса второй тип снегоуборщиков гораздо эффективнее. Шнеки могут быть стальные, резиновые (резина, армированная сталью) или резиново-пластиковые. Понятное дело, два последних варианта наименее желательны, поскольку встретиться они с камнем или веткой, спрятавшимися под толщей снега, ремонта не избежать. **Д**

Николай Арефьев





# Рассада уюту не помеха

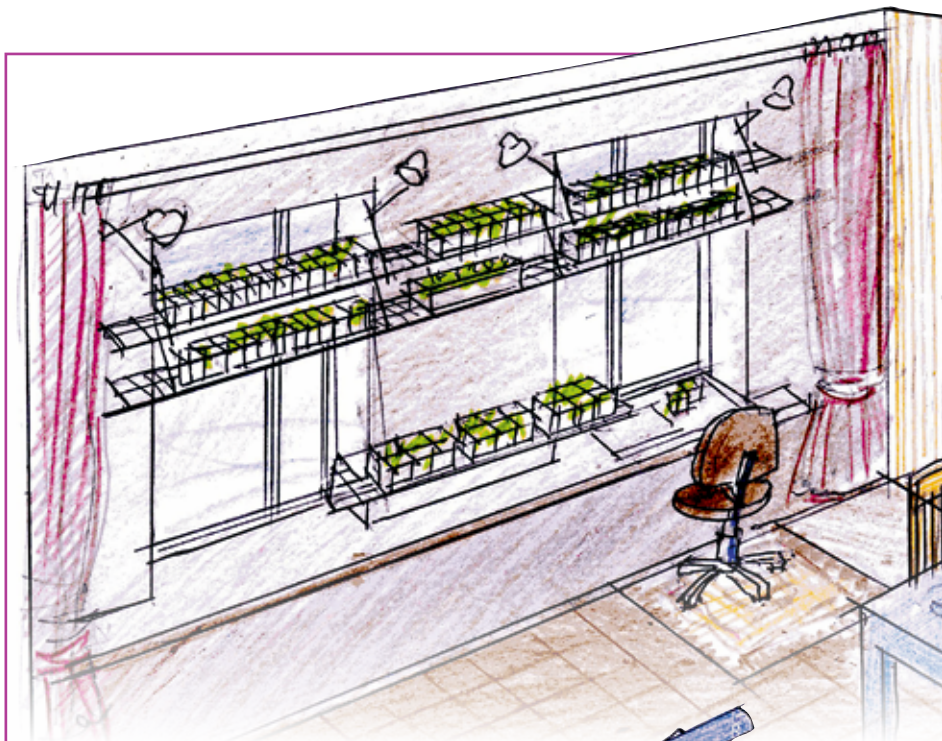

## Незаметные полки на окне

Полки для рассады можно установить прямо на окне. Для этого необходимо сделать каркас из толстой проволоки, которую соединяют между собой при помощи сварки. Весь каркас лучше окрасить белой краской, что придаст сооружению легкость и невесомость. Полки лучше также сделать из проволоки, поставить на них поддоны, а на них разместить ящики, кубики с рассадой. Внешний вид таких полок не нарушит интерьер дома. Ростки рассады бывают крепкими и здоровыми, когда они получают больше естественного света. Для формирования крепкой корневой

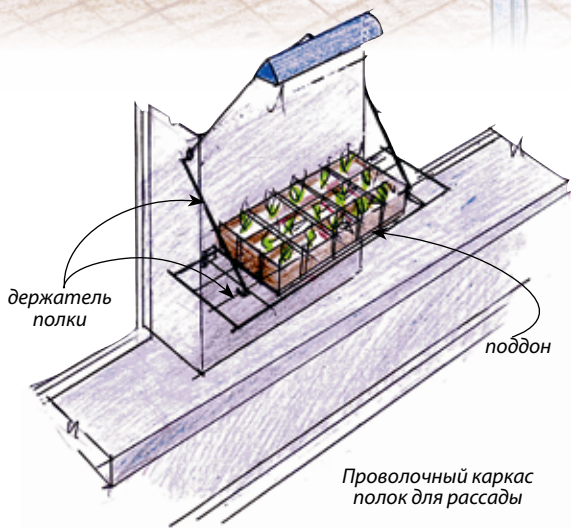

системы рассада также нуждается в дополнительном свете. Считается, что наиболее оптимально подсвечивать 13 часов в сутки.

Многие дачники предпочитают не связываться с рассадой только потому, что дома она занимает слишком много места. Да и создать комфортные условия для ростков бывает нелегко. Но есть решения, при которых рассада вступит во «взрослую жизнь», не доставив нам особых проблем

## Сборные стеллажи

Другой удобный вариант – сборно-разборные стеллажи, которые можно поставить дома или в хозяйственной пристройке. Они занимают небольшую площадь, легко убираются (складываются) и при необходимости становятся удобным своеобразным верстаком для «рассаживания» (пикировки) рассады в пластиковые коробки.

Такой верстак со стеллажом может быть собран из трех секций, каждая из которых состоит из четырех опорных стоек. Они соединены вместе при помощи горизонтальных многослойных фанерных полок (многослойная фанера).

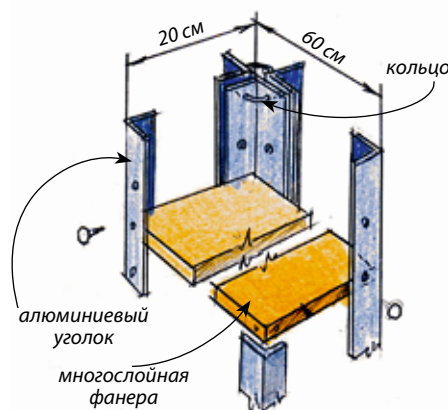
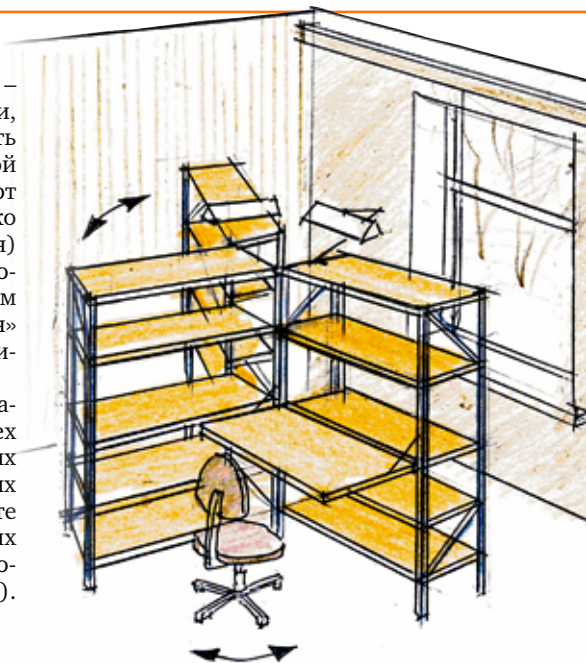

Для удобства и экономии площади рабочий стол верстака для пикировки рассады крепится к вертикальным стойкам стеллажа. Его размеры: длина – 80, глубина 60 см. Стол в рабочем положении закрепляется при помощи металлических подкосов или держателей. Их два: справа и слева от стола. Рядом со столом устанавливают ящики с землей. Его изготавливают из фанеры и ставят на ножки в виде ножниц, которые позволяют ящику менять высоту, делая ее удобной для работы. Левая сторона стола для рассады, правая – для ящиков-кассет, которые заполняются (пикируются) ростками рассады с комочками земли.

В качестве материала для полок можно применить шпунтованные доски (рейки). Каждая полка прикрепляется к стойке на винтах, такое крепление позволяет легко переставить полку вниз – вверх.

Затем эти ящики-кубики можно временно расставить на полках стеллажей, а потом перенести на грядки.

Ольга и Виктор Страшновы

## НАДО ЖЕ!

### ПОД ХРУСТАЛЬНОЙ КРЫШЕЙ

В Швеции в продаже появилась стеклянная черепица для крыш. Однако предназначена новинка не для того, чтобы по ночам любоваться звездным небом. Специальная подложка позволяет таким черепицам аккумулировать солнечную энергию и направлять ее в отопительную систему дома.

Секрет черной нейлоновой подложки в том, что стекло пропускает солнечные лучи, и теплый воздух циркулирует между черепицей и черной тканью, расположенной под необычным покрытием. Энергия, вырабатываемая в результате этого, зимой поступает в домашнюю систему отопления, неважно – водного или воздушного. Это позволяет существенно экономить на оплате коммунальных услуг. Летом эту же энергию можно направить на то, чтобы охладить дом.

С использованием материала сайта [www.newshouse.ru](http://www.newshouse.ru)



## ГАЗЕТА, КОТОРУЮ ЛЮБЯТ



Читайте в февральском номере:

- 12 невыдуманных историй любви
- Как заарканить мужчину
- Одеваем своих мачо
- Идеальное фото вдвоём
- Останетесь ли вы вместе?
- Кому замуж? Предсказания на 2015-й.
- Свадьба зимой: плюсы и минусы
- Вырастим достойного сына
- В какую фазу Луны лучше мириться?

В газетных киосках вашего города с 27 января!





Консультирует юрист Елена Кольцова

## Можно ли возместить ущерб?

На даче без нашего присутствия установили наружные счетчики. В апреле мы приехали, включили свет, и у нас сгорела вся бытовая техника. Сосед сказал, что были перепутаны фазы подключения, шел ток не на 220 вольт, а больше. Председателю принес чеки той техники, что сгорела, но он не идет на контакт. Электрик устранил ошибку. Как мне компенсировать сгоревшую технику?

Леонид Михайлович,  
Ступинский р-н, СНТ «Березки»



■ Компенсировать затраты на ремонт сгоревшей техники или на приобретение новой можно в досудебном (добровольном) порядке и через суд. В любом случае, вам необходимы следующие документы, на которые вы можете опереться:

- акт с подписью представителя сетевой компании или электрика о допущенной ошибке при подключении фаз (свидетельство соседа здесь не поможет);
- квитанции на ремонт сгоревшей техники, чеки на приобретение новой;
- документы, свидетельствующие о том, что работы по замене счетчиков проводились по заказу СНТ (это может быть копия решения общего собрания, копия договора с электриком и пр.).

Как мы уже неоднократно разъясняли на страницах «ДАЧИ», правление СНТ обязано выдать члену СНТ любые документы товарищества по его запросу. Составляйте запросы письменно, направляйте в правление СНТ почтой или требуйте отметку о принятии на втором экземпляре.

Собрав документы, составьте претензию с требованием возместить убытки в добровольном порядке, направьте ее почтой с описью вложения. Предъявлять претензию можно как товариществу, являющемуся заказчиком работ, так и организации, в которой работает допустивший ошибку электрик. Если добровольного исполнения или вообще какого-либо ответа не дожидаетесь в течение месяца-двух, подавайте в суд.

## Восстанавливаем границы?

Владелец одного из участков (поставлен на кадастровый учет, межевание проведено) при установке нового забора захватил часть общей территории (сузил дорожный проезд). Никакие уговоры по восстановлению границ не помогли. На общем собрании было принято решение восстановить границы, а в случае отказа подать исковое заявление в суд. Какие нам нужны будут документы для подачи в суд?

Наталья Кубанова

Екатерина, г. Тамбов

■ Сначала разберемся с правовыми основами защиты своих нарушенных прав. Истребование имущества, в том числе земли, из чужого незаконного владения, а также восстановление границ земельного участка производится на основании ст. 301 Гражданского кодекса РФ. На данное требование распространяется общий срок исковой давности, предусмотренный ст. 196 ГК РФ. Он составляет три года со дня, когда лицо узнало или должно было узнать о том, что имущество вышло из его владения без правовых оснований. Таким образом, нужно подавать исковое заявление в суд по месту нахождения спорного земельного участка, желательно сделать это в течение трех лет с момента произошедшего нарушения. В случае пропуска срока исковой давности суд может вынести отказ в иске по заявлению одной из сторон.

В соответствии с п. 1 ст. 32 Федерального закона № 66-ФЗ разработка проектов организации и застройки территории садоводческого объединения осуществляется в соответствии с правилами землепользования и застройки, системой государственных градостроительных нормативов и правил. Согласно п. 4.1 свода правил СП 53.13330.2011 организация территории СНТ осуществляется в соответствии с утвержденным администрацией местного самоуправления проектом планировки территории СНТ, являющимся юридическим документом, обязательным для исполнения всеми участниками освоения и застройки территории СНТ. Все изменения и отклонения от проекта долж-

ны быть утверждены администрацией местного самоуправления. Вопросы, касающиеся расстояний между частными владениями, утверждены указанным документом и составляют: от жилого строения до границы соседнего участка 3 м, до улицы 5 м, между соседними домами 6–15 м.

Для подготовки искового заявления необходимо подтвердить наличие своих прав на спорную землю. В первую очередь это свидетельство о государственной регистрации права собственности на земельный участок, в том числе на землю общего пользования. Второе – это кадастровый паспорт на землю, позволяющий максимально точно определить границы спорного участка. Также можно порекомендовать собрать следующие документы или надлежащим образом заверенные копии, особенно если кадастрового паспорта на землю еще нет:

- решение общего собрания членов СНТ со списком закрепления индивидуальных участков членам садоводческого товарищества;
- план разбивки индивидуальных участков в СНТ;



## До каких глубин копать?

На какую глубину можно сверлить, чтобы качать воду для использования на даче? Наши соседи берут воду аж с глубины 120 метров и чистойшей артезианской водой заливают бассейн. И ничего за это не платят. А мы в городе за ржавую воду платим огромные деньги. Кто-то отслеживает использование артезианской воды на дачах?

Маргарита Ивановна, пос. Харлово,  
Воскресенский р-н, Московская обл.

■ В соответствии со ст. 19 Закона РФ «О недрах» собственники земельных участков имеют право использовать для личных бытовых нужд подземные воды, имеющиеся в границах участка. Объем извлечения вод должен составлять не более 100 м<sup>3</sup> в сутки, из водоносных горизонтов, не являющихся источниками централизованного водоснабжения и расположенных над водоносными горизонтами, являющимися источниками централизованного водоснабжения.

Настоящая артезианская скважина – это технологически сложное сооружение, для возведения которого требуются разрешения контролирующих органов в сфере природопользования и недропользования,

Около дачного дома со стороны соседей была наша земля. При оформлении участка соседи присвоили ее себе вплоть до стен нашего дома. Какие по закону существуют нормы, отделяющие участок от дома до соседнего участка? Как мне вернуть нашу часть земли?

- генеральный план освоения и застройки садоводческого товарищества, утвержденный местной администрацией;
- план земельного участка, изготовленный БТИ;
- постановление главы местной администрации о предоставлении в собственность земельного участка (имеется в виду земля общего пользования СНТ).

Следует иметь в виду, что суд при рассмотрении подобных дел нередко назначает судебную землеустроительную экспертизу, которая является трудоемким и дорогостоящим процессом (от 50 тыс. руб.).

Оплачивать такую экспертизу первоначально придется истцу, и только в случае положительного решения по делу затраченные средства можно будет взыскать с ответчика.

согласование проекта Роспотребнадзором, лицензия на использование недр. Также для возможности согласования проекта нужны особые условия местности – например, вокруг артезианской скважины должно быть 60 м санитарно-охранной зоны.

Физическим лицам оформить сооружение артезианской скважины практически невозможно, так как это еще и очень дорого. Скважину для частного использования бурят «на песок» – на первый водоносный горизонт, глубина которого зависит от геологических особенностей данной местности и может быть достаточно большой. Для сооружения такой скважины и использования воды из нее не требуется разрешение и лицензий.





# Как рассчитать новый налог



**В этом году вступили в силу новые правила исчисления налога на имущество физических лиц. Главный принцип – это расчет исходя из кадастровой стоимости имущества. Поскольку она приближена к рыночной, то и сумма «обновленного» налога может неприятно нас удивить. Разберемся, как он рассчитывается**

ное повышение налога до окончательной цифры, для этого в формуле расчета предусмотрены различные коэффициенты, учитывается разница между кадастровой и инвентаризационной стоимостью, но все это временные меры, которые прекратят свое действие через 4 года. Мы же рассмотрим общую формулу расчета налога на имущество (НИ).

$$(НБ - Нв) \times Нс = НИ$$

Налоговая база (НБ), которой является кадастровая стоимость имущества, уменьшается на сумму полагающегося налогового вычета (Нв) и умножается на налоговую ставку (Нс), установленную в месте нахождения имущества.

**Пример расчета налога.** Допустим, кадастровая стоимость дачного дома составляет 1,5 млн руб., стоимость 1 м<sup>2</sup> – 18 750 руб., налоговая база после использования налогового вычета составляет 562 500 руб. (1 500 000 – 18 750 x 50). Сумма налога составит 562,5 руб. (562 500 x 0,1%).

В законе заложена возможность применения усложненного метода расчета налога, дифференцированных ставок налога. Сделано это для того, чтобы власти могли учесть «местные особенности», и пока неизвестно, к каким злоупотреблениям это может привести. Напоминаем, что все решения, методики, касающиеся

## Кто платит?

Налог на имущество должны платить мы с вами, простые граждане, а согласно букве закона – физические лица, обладающие правом собственности на определенные виды имущества. Расчет и начисление этого налога обязана производить налоговая инспекция. Кстати, в этом году для нас вводится обязанность напоминать налоговой инспекции о своем имуществе, земле или транспорте, если соответствующее налоговое уведомление на уплату налога не приходит. Для этого необходимо до конца года направить в налоговую инспекцию по месту нахождения имущества заявление о том, что у вас есть налогооблагаемое имущество, а налоговые уведомления вы не получаете. Приложите копии документа о праве собственности.

## Кому платим?

Налог на имущество физических лиц, введенный главой 32 Налогового кодекса РФ, является местным налогом и уплачивается на территории муниципальных образований по месту нахождения имущества. Размер налоговой ставки, льготы и вычеты, а также введение в действие налога определяются в соответствии с нормативными актами муниципальных образований и городов федерального значения (Москва, Санкт-Петербург, Севастополь). Для того чтобы налог на

имущество «заработал» на конкретной территории в 2015 году, законодательные органы этой территории должны были принять и опубликовать соответствующий нормативный акт до 1 декабря 2014 года. Например, большинство муниципальных образований Московской области такие законы приняли, а многие по России не успели или же не захотели спешить. В том случае, если муниципалитет «проспал», то весь 2015 год налог на его территории будет рассчитываться по-старому, то есть исходя из инвентаризационной стоимости имущества.

## Виды имущества, облагаемые налогом

- Жилой дом, в том числе жилые строения на дачных участках.
- Квартира или комната.
- Гараж, машино-место.
- Объект незавершенного строительства.
- Единый недвижимый комплекс (группа зданий, технологически связанных между собой).
- Иной вид здания, сооружения, помещения (например, хозяйственные постройки).

## Как исчисляется налог

Сразу оговоримся, что законодатель, дабы не шокировать народ огромными цифрами в платежке, предусмотрел пла-

## НАЛОГОВЫЕ ВЫЧЕТЫ применяются к каждому виду имущества отдельно и составляют:



- для жилого дома – кадастровая стоимость 50 м<sup>2</sup> общей площади дома
- для единого недвижимого комплекса, содержащего жилое помещение или строение – 1 млн руб.
- для квартиры – кадастровая стоимость 20 м<sup>2</sup> общей площади квартиры
- для комнаты – кадастровая стоимость 10 м<sup>2</sup> площади комнаты

Для гаражей, машино-мест и объектов незавершенного строительства налоговые вычеты могут быть предусмотрены только местным законодательством.

Ставка налога для жилых домов и квартир, гаражей, недостроенных домов, хозяйственных строений составляет 0,1%. По решению местных властей она может быть уменьшена до нуля или увеличена максимум в три раза.

налога на имущество физических лиц, местные власти обязаны принимать законодательно и в установленные сроки, а не «высасывать из пальца» посреди года.

Елена Кольцова, юрист

О том, как узнать кадастровую стоимость своего имущества, кого освободят от налогового бремени, что делать, если налог получается огромный, читайте в следующем номере газеты «ДАЧА»

## ЦЕНТР ПОЖИЗНЕННОЙ РЕНТЫ!



Пенсионный возраст - самое время оградиться от житейских проблем и начать жить для себя и в своё удовольствие. **Заклучив договор пожизненной ренты, Вы не просто сможете забыть о постоянной нехватке средств, но и осуществить задуманное.**

- Единовременные выплаты до 3 500 000 рублей!
- Уход и помощь по дому.
- Оплата всех коммунальных платежей и телефона.
- Пожизненное проживание в своей квартире.
- Ежемесячные выплаты до 15 000 рублей!
- Бесплатная юридическая консультация.

Наш центр окажет помощь в заключении договора пожизненной ренты. **Будьте уверены в завтрашнем дне! Мы не обещаем, а делаем!**

**(495) 505-49-58 • (495) 258-44-62**

\*посредник, платильщиком является третье лицо

## Задайте свой вопрос юристам

по телефону:

**8 (800) 505-92-65**

Звонок с городских и мобильных телефонов Москвы и МО **БЕСПЛАТНЫЙ!**

Или на сайте [www.9111.ru](http://www.9111.ru)

РЕКЛАМА





# Фэн-шуй и игра с энергией

На своем участке мы порой физически ощущаем, как земля и растения заряжают нас энергией, придают силы. А по древнекитайскому учению фэн-шуй, пространство может добавить нам еще и удачу, здоровье, успех. Для этого сад нужно планировать в соответствии с законами движения и распределения земной энергии

## Убрать все препятствия

В фэн-шуй существуют понятия «энергия ци» и «компасные направления». Ци – это энергия электромагнитного происхождения, которой пронизан весь мир. Она движется медленно, извиваясь. Однако в зависимости от препятствий на пути она может менять скорость и направление, а, соответственно, и свои свойства. Поэтому ци может быть как благотворной, так и вредоносной. В свой сад нам важно привлечь только благотворную энергию.

Для этого нужно:

- Использовать множество фактур, перепады рельефа, максимум растений.
- Задействовать углы участка.
- Планировку закруглить.
- Зрительно расширить узкие проходы.
- Особое внимание – освещению сада, водоемам.
- Маскировать неприглядные объекты.

## Планируем с компасом

Чтобы найти компасные направления на своем участке, сделаем план сада (см. рисунок). Если форма неправильная, дорисуйте границы участка до пря-



Растения, извилистые линии и перепады уровней привлекают Ци

моугольника или квадрата. Разделите длину и ширину участка на три равных части и проведите перпендикуляры. Получится таблица из девяти ячеек.

Встаньте в центре участка с компасом, отметьте стороны света, в какую ячейку приходится север, в какую – юг, и т. д.

Теперь ячейки-направления нужно перенести на участок. В фэн-шуй должно быть все точно по размеру. Нужно знать, где



Водоем нужно располагать в северном секторе сада

Еще вариант размещения водоема – в северном секторе сада, так как это место воды. В юго-восточном секторе можно поставить садовый фонтанчик и сделать маленький рокарий. Перед домом нужно установить садовые светильники, высокие и не остроугольные.

**Семейная удача.** За семейную удачу отвечает юго-запад. Расставьте здесь красивые валуны, а около них – невысокие садовые светильники. Можно

садовые фигурки, изображающие птиц. Освещение яркое. Постройки – в красной или зеленой гамме. Можно устроить треугольный цветник, посадить растения с листьями и соцветиями, направленными вверх.

**Получение помощи и поддержки.** Внимание – северо-западному сектору. Здесь желательны подвесные садовые украшения. Должно быть что-то металлическое: мебель, арка, ковкая беседка... Хорошо использовать садовые зеркала. Можно добавить изделия из керамики, но ни в коем случае здесь не должно быть водных элементов и сильной подсветки, а тем более открытого огня (садовых каминов, барбекю). Из форм здесь хороши квадраты и круги (постройки, цветники, мебель), а лучшие цвета – желтый и металлический.

**Получение знаний.** Для этого нужно пробуждать энергию северо-востока. Приветствуются умеренное количество растений, но не очень высоких. Много мощения, гравийных отсыпок, природного камня и керамики. Именно здесь может разместиться контейнерный сад. Обязательна подсветка.

**Сфера здоровья и долголетия.** Используйте в саду растения с энергией долголетия – это хвойные растения, прежде всего сосны, дуб, злаки, актинидию, лимонник, а также дуб. Не высаживайте ивы. Лучшие фигурки – журавлей, домашней птицы, черепах. Освещение – во всех уголках сада, включая самые отдаленные места.

**Энергетический центр.** Это центральный, девятый сектор, поддерживает все виды удачи. Чтобы он был активен, там должен находиться жилой дом, либо большой объект круглой формы – например, цветник со скульптурой в центре или большая круглая беседка. **А**

Ольга Воронова,  
ландшафтный дизайнер,  
писатель, телеведущая



Такая площадка отдыха может располагаться в северо-западном секторе

заканчивается один сектор и начинается другой. Размеры ячеек можно выложить на участке, используя шланги или веревки...

## Как активировать удачу

**Привлечение денег.** Вода по фэн-шуй – символ денег. Поэтому вводим в сад водные атрибуты, при этом вода не должна быть доминирующей. Привлечет денежную удачу водоем, расположенный перед фасадом дома, с левой или правой стороны. Хорошо, чтобы вода двигалась (был фонтанчик), а лучше всего – маленький каскад, направленный к входной двери, а не от нее. В водоеме должно быть что-то живое – рыбки, нимфеи.

сделать небольшой гравийный садик. Поставьте садовые фигурки в красно-желтой цветовой гамме. Туалет не должен находиться в этом секторе.

**Удача детей.** Детский уголок – это восток и юго-восток. Здесь растительность должна быть пышной. Используйте фигурки зеленого цвета. Постройки, конструкции желательно окрасить в светлые цвета. Должен быть хотя бы один светильник, а также небольшой фонтанчик, типа шара, по которому течет струйка воды.

**Благоприятные возможности и карьера.** Положите у входа в дом валун или устройте маленькую альпийскую горку. В южном секторе сада расставьте керамические и стеклянные

## УЧАСТОК И ДЕВЯТЬ ЗОН

Суть планирования сада по фэн-шуй – это нахождение на участке девяти особых зон. Из них восемь строго соответствуют различным сторонам света, а девятая является центром. Каждая из зон отвечает за свое «направление»: взаимоотношения, славу, детей, помощников, карьеру, знания, семью, богатство. Каждому направлению соответствует свой элемент, и он должен быть активирован. Тогда удача – наша!

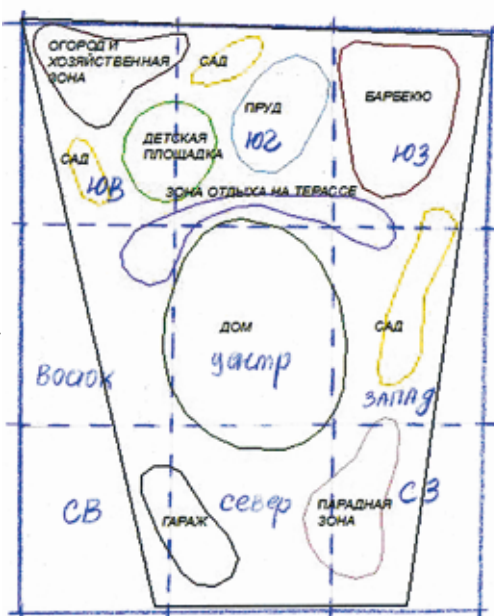





# Диета для бальзаковского возраста



Алла Погожева, доктор медицинских наук, профессор ФГБНУ «НИИ питания»

**ВОПРОС:** – Алла Владимировна, существует ли какая-то особая диета для людей в возрасте?

**ОТВЕТ:** – Как таковой, «диеты», конечно, нет. Каждый человек уникален, поэтому и система питания должна разрабатываться исходя из индивидуальных параметров и возраста. Один и тот же продукт в 5 лет, 25 и 60 лет человеческим организмом воспринимается по-разному.

Для людей в возрасте существуют некоторые рекомендации по питанию, которым желательно следовать, чтобы не возникало лишних проблем со здоровьем. Например, следует отказаться от животных жиров в пользу овощей и фруктов, имеющих в своем составе полезную клетчатку. Она способствует выведению лишнего жира и холестерина. Связано это прежде всего с тем, что риск развития атеросклероза с возрастом постоянно увеличивается. Наряду с этим изменяется и функциональное состояние пищеварительной системы, поэтому для более легкого усвоения твердых овощей и фруктов их можно предварительно измельчить, протереть, потушить или запечь в духовке.

Еще один важный принцип – наличие в рационе кисломолочных продуктов с пониженным содержанием жирности. Овощной салат можно заправить обезжиренным йогуртом вместо майонеза, кефир выбирать с указанной жирностью 0,5–1%, творог – не больше 5%, сыр – от

*Чем мы старше, тем наш организм становится более капризным и требовательным. Тем пристальнее приходится следить за своим здоровьем и питанием. Однако для многих из нас до сих пор остается тайной – что значит правильно питаться? Есть ли универсальная диета? Об особенностях питания людей в возрасте мы поговорили с Аллой Погожевой*

20% и ниже, благо в магазинах выбор таких продуктов есть.

Так как у пожилых людей часто наблюдается дисбактериоз, то не лишними будут продукты с приставкой био-. Содержащиеся в них лактобактерии и бифидобактерии создают полезную микрофлору в кишечнике и положительно влияют на процесс пищеварения. При проблемах с моторикой кишечника в кисломолочный продукт можно добавить ложку любого растительного масла и выпить такой «коктейль» перед сном.

Полностью стоит отказаться от жареной пищи. А калорийные зерновые гарниры заменить на овощные, что позволит минимизировать проблемы с лишним весом, которые часто беспокоят людей в возрасте.

**ВОПРОС:** – У вас есть рекомендации по распределению приемов пищи в течение дня?

**ОТВЕТ:** – Правильное распределение питания очень важно, особенно для пожилых людей. Лучше всего есть 4–5 раз в день. Сделать это не так уж и сложно: достаточно разделить привычные порции на две части. Например, 2/3 обеда съесть в обычное время, а 1/3 перенести на полдник. Или же половину завтрака съесть на ланч. Часть ужина так же смело можно перенести на полдник. Если к концу дня вы чувствуете голод, то утолять его лучше всего нежирными кисломолочными продуктами – йогуртом, кефиром.

**ВОПРОС:** – Надо ли учитывать сочетаемость продуктов друг с другом?

**ОТВЕТ:** – На самом деле все продукты отлично сочетаются. Когда они употре-



бляются вместе, то работают все ферменты, что положительно сказывается на пищеварительном процессе. Конечно, существует индивидуальная непереносимость отдельных продуктов. В таком случае их надо исключить из рациона. Иногда люди в возрасте, да и не только, плохо переносят лактозу, но чаще всего это касается цельномолочных продуктов и не распространяется на кисломолочные.

У многих свежие фрукты вызывают вздутие из-за большого содержания сахара, поэтому диетологи часто не советуют есть их перед сном или же смешивать с другими приемами пищи. Фрукты отлично подходят для перекусов в полдник или второй завтрак. При этом пожилым

людям лучше выбирать несладкие плоды, например, зеленые яблоки.

**ВОПРОС:** – Получается, что питаться правильно не так уж и сложно.

**ОТВЕТ:** – Более того, это приятно и очень вкусно! Главное, начать с желания помочь своему организму. Для этого периодически устраивать себе разгрузочные дни. Исключить из рациона высококалорийные продукты с большим содержанием жира и добавленного сахара. Следовать простым правилам здорового питания. И не забывать про физические нагрузки и прогулки на свежем воздухе. □

Беседавала Наталья Божанова

**www.inpharma2000.ru** Простые решения сложных проблем

<p><b>ОТВЕТНАЯ САНКЦИЯ – ПОКУПАЕМ РОССИЙСКОЙ!</b></p> <p><b>ДВИГАЕМСЯ АКТИВНО!</b></p> <p>Ограничение двигательной активности человека, вызванное проблемами суставов, сокращает продолжительность жизни на 10–15 лет. «ЦИТРАЛИН» помогает суставам с 1985 года. Применение косметического крема «ЦИТРАЛИН» помогает улучшить питание тканей в области суставов и позвоночника, что позволяет увеличить объем движений и уменьшить неприятные ощущения в проблемных зонах. «БИШОФИТ-ГЕЛЬ» – улучшенная формула природного бишофита. Усиливает кровообращение в зоне нанесения, что повышает его эффективность.</p> <p><b>70 руб.</b></p>	<p><b>ПРОБЛЕМЫ БРОНХОВ И ЛЕГКИХ</b></p> <p>Часть спутники простуды. Избавиться от них не всегда бывает просто. Опираясь на эффективность старых рецептов, НПП «Инфарма» разработан крем «МУКОФИТИН». Тщательно подобранный состав косметического крема «МУКОФИТИН» из какайфы, масла пихты, эвкалипта, алоэ, витамина РР и др., обеспечивает благоприятное влияние на бронхолегочную систему, имеет согревающее действие.</p> <p><b>80 руб.</b></p>	<p><b>ЗАЩИТИТЬСЯ ОТ ПРОСТУДЫ</b></p> <p>Холодная сырая погода, контакт с людьми в общественных местах увеличивает риск простуды. Причина недомогания – вирус, распространяющийся воздушным путем. Защита от них должна быть комплексной. Немаловажное значение имеет ограничение посещения общественных мест, обработка воздуха в помещениях ультрафиолетом, мытье рук после посещения общественных мест с применением антисептиков. Защитить слизистую носа поможет крем «ВИРОСЕПТ». Его компоненты оказывают защитное и смягчающее действие, облепиховое масло и метилурацил помогают заживлению микротрещин – ворот для инфекции, облегчают отделение слизи. В сезон простуд, применение «ВИРОСЕПТА» создает барьер от простуды.</p> <p><b>60 руб.</b></p>	<p><b>ЧИСТАЯ КОЖА ДЛЯ ДЕТЕЙ И ВЗРОСЛЫХ</b></p> <p>Проблемы кожи у некоторых людей могут вызвать самые безобидные внешние факторы: пыльца растений, остатки моющих средств, примеси антибиотиков или пестицидов в пищевых продуктах.</p> <p>Для защиты кожи детей и взрослых необходимо не только ее активное увлажнение, заживление микротрещин, нормализация электролитного баланса и pH, но и воздействие на другие механизмы. Отечественными учеными создано новое косметическое средство «ПУТАМОЛЬ», являясь естественным метаболитом живой клетки, способен подавлять выброс гистамина тучными клетками. Его применение поможет вернуть коже частоту красноты и эластичность. Эффект «ПУТАМОЛА» усилен витаминами А, Е, защищающими, увлажняющими кожу. Паритетная цинка обладает дополнительным подсушивающим действием.</p> <p><b>180 руб.</b></p>	<p><b>ВЕРНУТЬ КРАСИВЫЕ НОГТИ – ЭТО РЕАЛЬНО!</b></p> <p>Деформированные, утолщенные, крошащиеся, пожелтевшие ногти. Такими изменениями страдают до 30% населения старше 50 лет.* Как правило, это грибковая инфекция. Безуспешные (по разным причинам) попытки избавиться от таких запущенных изменений ногтей или быстрое их возвращение после лечения, побочные эффекты вынудили людей смириться с проблемой. Обработанная с 1997 г. методика применения косметического крема «ФУНДИЗОЛ» помогает удалить поврежденные и растущие участки ногтей пластинок, вырастить здоровый ноготь и предупредить повторные проблемы.</p> <p><b>80 руб.</b></p>
--	---	---	---	---

**Справки по применению: 8 (495) 729-49-55**

\* Журнал «Фарматек», №6, 2001 г. «Современные подходы в терапии и профилактике онкозаболеваний». А.Ю. Сергеев. Разработано и производится ООО «Инфарма», ОГРН 5017746613953, 109202, г. Москва, ул. 1-я Фрунзенская, д.2/1, стр. 2/5. ССРП № RU.50.99.05.001.E.000053.01.12 от 17.01.2012 г.; ССРП № RU.67.02.01.001.E.000020.04.11 от 13.04.2011 г.; ССРП № RU.67.02.01.001.E.000021.05.12 от 17.05.2012 г.; ССРП № RU.67.02.01.001.E.004737.10.11 от 20.10.2011 г.; ССРП № RU.50.99.05.001.E.000050.01.12 от 17.01.2012 г.; ССРП № RU.67.02.01.001.E.000020.04.11 от 13.04.2011 г. РЕКЛАМА





## Яблоки будущего

*Замещение импортных плодов ныне на слуху. Чем не повод вспомнить о нашей, отечественной продукции? Например, от польских яблок перейти к подмосковным. Они благоухают ароматнее любых духов, лежат хоть до следующего урожая. И очень даже вкусные, в чем наш корреспондент убедился, побывав на дегустации яблок*

*Дегустация яблок проходила в конце января на государственном сортоучастке плодово-ягодных культур, находящемся на базе совхоза имени Ленина Московской области*



### ЧТО ПРЕДПОЧЛИ ДЕГУСТАТОРЫ

Симпатии специалистов завоевали сорта Вербный и Чаравница. Но и Поспеху досталось много похвал. А зашедших «на огонек» коллег угощали Брянским золотистым.

Самым подходящим для дачников признали сорт Богатырь с зелеными плодами. Самыми долгохранящимися – лежат до следующего июня –

Весялину, Имант, Памяти Сябаровой и Памяти Коваленко.

### Что пробовали на вкус

При взгляде на дегустационные столы, накрытые на сортоучастке совхоза имени Ленина Московской области, первым делом замечаешь среди яблок... сыр. Агрономы смотрят на него, как на что-то привычное, но дилетант разве может пройти мимо?

– А зачем сыр? – спрашиваю я.

– Для снятия вкусовой усталости, – поясняет замдиректора по растениеводству совхоза имени Ленина Зоя Ивановна Цельковская. – Яблок пробуем много. После первых 10 сортов нужно съесть кусок сыра – это освежит восприятие.

«Освежиться» хочется еще до начала дегустации, но разнообразие яблок отвлечет даже голодного гостя. Каждый сорт лежит на особой тарелке и прикрыт

табличкой с названием. Чего здесь только не прочтешь! Вербное и Рождественское – точно названы в честь церковных праздников. Рядом устроились детища селекционеров, увековечившие имена своих «отцов», – Память Сябаровой, Память Семакину и Память Коваленко. Впору писать яблочную книгу почета!

За Белорусским малиновым спрятался сорт... Зорка. А вот и Чаравница, Алеся, Весялина. Эти сорта – гости из братской Белоруссии. Успевшие, впрочем, порядком обрусеть. Вот уже три года, как они находятся в испытании в совхозе Ленина. Не так уж долго, ведь для окончательных выводов о свойствах сорта агроном должен собрать восемь урожаев.

Сегодня проводят дегустацию плодов яблони белорусской, орловской и брян-

ской селекции. Но первые все же прева-лируют.

– Дело в том, что орловские и брянские сорта – раннезимнего срока потребления, – объясняет Зоя Ивановна. – Они хранятся недолго. Белорусские же, наоборот, дозревают со временем.

### Экзамен для сортов

Под разговоры о яблочном аромате (слово «запах» агрономы принципиально не используют) мы передаем друг другу «образцы». Перед каждым из нас – нож, ручка и дегустационный лист. Оцениваем внешний вид – окраску, форму, размер, одномерность – и вкусовые качества плодов. Зимостойкость, урожайность, поражаемость болезнями и вредителями уже проверили раньше.

– Эти сорта устойчивы к парше – наиболее опасному заболеванию в наших садах, – объясняет кандидат с.-х. наук, агроном Валерий Закотин. – Это заложено в их природе.

– А сколько нужно сделать обработок, чтобы избавиться от парши? – советует его коллега из Госсортокмиссии по сортоиспытанию.

– Это смотря где, – говорит агроном. – В наших условиях обычно четыре. А на юге по 10! Заграничные плоды опрыскиваются 18–20 раз, их вовсе лучше чистить.

### С красотой не поспоришь

– Возьмите Брянское золотистое, не стесняйтесь, – предлагает бригадир сортоучастка Владимир Долгачев.

Словно сговорившись, эксперты отрезают от одного и того же плода. Уменьшающееся яблоко движется по кругу, как трубка мира или ковш на пире русских князей. «Золотистое» моих ожиданий не обманывает. Ароматное, нежное, сладкое. О таком говорят: впитало солнце. Впрочем, оно уже немного перезрело, утверждают агрономы. А через минуту раздумий восклицают: ведь такое красивое! Не поспоришь.

Обсуждения планов на следующий год в самом разгаре.

– Дай Бог нам дожить до того момента, когда в магазинах будут наши яблоки, – подытоживает дегустацию Зоя Цельковская.

– Пусть такие яблоки наши дачники выращивают сами, а не покупают их в магазинах, – подхватывают коллеги. **Д**

*Людмила Черепнева*



### ПТИЧЬИ ПРАВА

### СДЕЛАЙ! СФОТОГРАФИРУЙ! ПРИШЛИ!

Email: [dacha@kardos.ru](mailto:dacha@kardos.ru)

#### ДОРОГИЕ ЧИТАТЕЛИ!

Наверняка вы уже позаботились о защитниках наших садов – птицах – и повесили для них кормушки у себя в саду, во дворе, ближнем парке, на балконе. Мы не сомневаемся, что к их изготовлению вы подошли творчески. Нам очень хочется увидеть, какими у вас получились птички «столовые», «кафешки», «рестораны». Сфотографируйте свои творения и пришлите в газету «ДАЧА». Самые оригинальные кормушки мы отметим призами.

Приветствуются фотографии, где вы строите кормушки с детьми – доверяйте им добрые дела.

**НАШ АДРЕС:** 115088 Москва, ул. Угрешская, д. 2, стр.15. ИД «Кардос», газета «ДАЧА». Конкурс «Птичьи права»

#### НАГРАДА ЗА ЛУЧШУЮ КОРМУШКУ



3 000 рублей



2 000 рублей



1 000 рублей

**ВАШИ ПИСЬМА С ФОТОГРАФИЯМИ МЫ ЖДЕМ ДО 30 МАРТА**

Не забудьте указать имя, фамилию, обратный адрес и телефон.

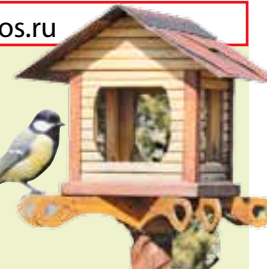





## Семейный хит-парад Марины Яковлевой

### ДЕЖУРНЫЙ ПО КУХНЕ

Дорогие читатели! Мы открываем «дежурство по кухне». За нашим импровизированным столом будут «готовить» профессиональные кулинары и артисты, писатели и известные садоводы... Первой предоставляем слово любимой всеми актрисе Марине Яковлевой. Эта встреча не случайна – ровно год назад, в феврале, в первом номере газеты «ДАЧА» Марина стала первооткрывателем серии интервью с известными людьми. Ей первой мы решили поручить и «дежурство»

### Теплый салат из лука-порея

■ Предлагаю приготовить блюда, которые любят в нашей семье. Из выращенного на даче лука-порея я делаю теплый салат. Для этого одну «дудку» нарезаю кольцами, шириной полсантиметра. Тушу на растительном масле до полумягкого состояния. Добавляю соевый соус и 1–2 ст. ложки кунжута – одновременно. С соусом важно соблюсти меру,

чтобы не пересолить блюдо. Тушу еще 5 минут. В горячий лук кладу готовые креветки, перемешиваю – салат готов. Без креветок салат также очень хорош. Он отдаленно напоминает тушеную капусту. Лук-порей при всей своей полезности ценен еще тем, что не оставляет запаха и горького послевкуся. Блюдо сытное, но от него не полнеешь.



www.cepizza.com.ua

### РЕЦЕПТЫ ОТ ЧИТАТЕЛЕЙ

#### Кексы с тыквой и яблоками

##### НАМ ПОНАДОБИТСЯ:

- яблоки – 2 шт.
- тыква – 250 г ■ сахар – 1 стакан ■ яйца – 2 шт.
- мука – 1,5 стакана ■ овсяные хлопья – 3 ст. ложки ■ растительное масло – 100 мл ■ разрыхлитель ■ ванильный сахар

##### ПРИГОТОВЛЕНИЕ:

■ Яблоки и тыкву натираем на самой мелкой терке.

Яйца растираем с сахаром, добавляем масло, хлопья, подготовленные яблоки и тыкву, все хорошо перемешиваем.

В полученную массу вводим просеянную с разрыхлителем муку, замешиваем негустое тесто.

Формочки для кексов нужно смазать сливочным маслом, присыпать мукой. Формы заполнить тестом на 2/3.

Ставим в предварительно разогретую до 180°C духовку. Выпекаем 30–35 минут.

Марина Мажаева, г. Москва



#### Корейская морковь

От дачных запасов еще осталась морковь. Поделюсь простым рецептом, как сделать острый салат

##### НАМ ПОНАДОБИТСЯ:

- морковь – 5 шт. ■ чеснок – 3 зубчика ■ лук – 1 шт. ■ семена кинзы – 2 ч. ложки ■ растительное масло ■ уксус ■ соль ■ перец чили – по вкусу

##### ПРИГОТОВЛЕНИЕ:

■ Очищенный от семян острый перец нарезаю очень мелко. Осторожно, не касайтесь руками глаз! В сковороде с разогретым маслом обжариваю мелко нарезанную луковичку. Нашинкованную соломкой морковь солю, перемешиваю с продавленным чесноком. Добавляю совсем немного уксуса.

В чуть обжаренный лук кладу измельченный перец чили и семена кинзы, которые предварительно продавливаю в ступке. Все высыпаю в морковь, хорошо мешаю. Блюдо готово к употреблению.

Зинаида Колужная,  
г. Переславль-Залесский



#### Острый соус для картошки

Мы недооцениваем значение соусов на кухне. А ведь с их помощью можно разнообразить вкус даже самых привычных блюд

■ Например, вкус картошки. Я отвариваю ее в мундире, но с соусом ее съедают, как деликатес!

Соус делаю на глаз. 3–4 крупных зубчика чеснока пропускаю через чесночницу. Солю – мне хватает чайной ложки без верха. Нужно мешать, пока соль не растворится, так как в масле соль плохо растворяется. Наливаю полстакана нерафинированного масла. Я использую и подсолнечное, и оливковое – под настроение.

Соус будет вкуснее, если его приготовить накануне и дать настояться. Но я его делаю и перед готовкой картошки, все равно получается очень вкусно!

Анна Зуева, г. Сиверский, Ленинградская обл.



### ЕСТЬ ПОВОД ПОЗДРАВИТЬ

- 2.02** День воинской славы России
- 4.02** Всемирный день борьбы против рака
- 6.02** Международный день бармена
- 8.02** День российской науки, День Аэростата
- 9.02** Международный день стоматолога, День гражданской авиации России
- 10.02** День дипломатического работника
- 13.02** Всемирный день радио
- 14.02** День всех влюбленных
- 15.02** День памяти воинов-интернационалистов

### ПРАВОСЛАВНЫЕ ПРАЗДНИКИ

- 03.02** День преподобного Максима Исповедника, День преподобного Максима Грека
- 06.02** День блаженной Ксении Петербургской
- 07.02** Икона Божией Матери, именуемая «Утоли моя печали», День святителя Григория Богослова, архиепископа Константинопольского
- 09.02** День святителя Иоанна Златоуста, архиепископа Константинопольского
- 10.02** День преподобного Ефрема Сирина
- 14.02** День святого мученика Трифона
- 15.02** Сретение Господне

### ЧИТАЙТЕ В СЛЕДУЮЩЕМ НОМЕРЕ



#### Самые шустрые

Выбираем раннеспелые сорта томатов и огурцов

#### Наводим мосты

Какие виды и формы мостиков больше подходят для вашего сада

#### Налог на недвижимость

Что предпринять, если он слишком большой

#### Да будет свет!

О фитогампах, продлевающих день для рассады

#### Школа антикризиса

Как зарабатывает рыбак из Рязанской деревни

#### Гость номера

Композитор Максим Дунаевский

№ 3  
В ПРОДАЖЕ  
с 16 февраля





## БЕСПОКОЙная кислица

Моя кислица два года росла без проблем. В отличие от обычной, ее листья фиолетового цвета, крупные. Она – украшение домашнего цветника, теряя жалко. В прошлом году с наступлением холодов, растение постепенно сбросило все листья, думала, погибло от холода – горшок стоял под форточкой. Но весной появились ростки. В этом году растение берегла, но листьев опять не осталось. Может, сорт уходит на покой? Но у зеленой кислицы все листья на месте. Или я неправильно ухаживаю? А как нужно?

Светлана Бережко, г. Карачев, Брянская обл.

Отвечает Татьяна Князева, к. с.-х. н.:

– Многим видам кислицы зимой требуется период покоя. В это время лучше всего с растения срезать все листья, полив прекратить и поставить горшок в сухое прохладное темное место до начала марта.

Молодые растения кислицы пересаживают ежегодно, взрослые – через год. На дне горшка размещают слой керамзита. Почвенная смесь для выращивания кислицы должна состоять из торфа, листовой, дерновой, перегнойной земли и песка (2:1:1:1), должна быть легкой и рыхлой. При пересадке растение очищают от старых корней, клубней или луковиц, что приводит к более пышному разрастанию и цветению кислицы.

Если же вы хотите наблюдать рост растения круглогодично, то для этого нужно часто менять почву, весной и осенью пересаживать, подкармливать



растение в промежутках между пересадками и обеспечить достаточную влажность (растение очень чувствительно к переизбытку влаги, лучше не долить воду в горшок, чем перелить) и не яркий рассеянный свет.

## Для какого региона семена?

В магазине глаза разбегаются от разных сортов и культур, и не знаешь, какие сорта брать, чтобы соответствовали району. Можно ли по пакету семян узнать, для какого региона предназначен сорт? Вообще, на что нужно обращать внимание, взяв в руки пакетик с семенами?

Валентина Турушина, г. Подвязье, Рязанская обл.

Отвечает Юрий Шелаев, биохимик, распространитель семенного материала:

– Ответ начну с последнего вопроса. После того, как вам понравилась картинка, обратите внимание на фирму-изготовителя пакетика с семенами. Самые предпочтительные – это селекционные фирмы, работающие в вашем регионе. Обычно они на слуху у всех опытных дачников, а новички могут спросить у продавца специализированного семенного магазина. Солидная фирма очень подробно опишет не только агротехнику данной культуры, но и все характеристики изображенного на лицевой стороне сорта. И этой информации вполне достаточно: в северных краях, а также и в умеренном климате, но на северных склонах и в тенистых местах, успеют дать урожай только самые ранние сорта, да и то не всех теплолюбивых культур. Тут может выручить тепличка.

Для южан (и для счастливых владельцев южных «солнцепечных» склонов) все наоборот: поздние сорта и жароустойчивые культуры наиболее предпочтительны – они дадут максимальный урожай и не будут «капризничать» от недополива.

Эти же сорта, как правило, и лучше хранятся.

А вообще, не торопитесь хватать все, что понравилось с первого взгляда. В семенных магазинах сейчас очереди, и люди с огромным энтузиазмом делятся своим опытом, в том числе расскажут вам много полезного и о лучших для вашей местности сортах.



## Спецвыпуск к газете «ДАЧА PRESSA.RU»

# ДАЧА

PRESSA.RU

**ТЕМА ВЫПУСКА: ПОДГОТОВКА К ПОСАДКАМ: семена, рассада, удобрения**

**Спрашивайте в киосках с 16 февраля**



### • ПРОВЕРКА СЕМЯН НА КАЧЕСТВО

Определяем качество семян при покупке. О чем расскажет пакетик с семенами и как распознать обман.

### • ЯСЛИ ДЛЯ СЕМЯН

Как правильно обогреть и напоить семена? Какие приемы использовать для закалки рассады?

### • КАКИЕ ОПАСНОСТИ ПОДСТЕРЕГАЮТ РАССАДУ?

Недостаток воздуха, переувлажнение и токсикоз. Скорая помощь – если что-то пошло не так.

### • ДИЕТА ДЛЯ ВСХОДОВ

Что будет, если всходы держать на голодном пайке?

### • ТОМАТ МИНЕРАЛКЕ РАД

Можно ли для томатов и перцев использовать одно и то же питание?

### • ПЯТЬ СПОСОБОВ ПОСАДКИ РАССАДЫ

Вырастают из яйца, вперемешку с опилками, гель для семян и прочее.

### • ПРИРОДНЫЙ КАЛЕНДАРЬ ПОСЕВА

Какое время для посева более выигрышно для томатов, перца, капусты и цветов?

12+



# УДАЧНОЕ ПРЕДЛОЖЕНИЕ

ВСЕ ОБЪЯВЛЕНИЯ ПУБЛИКУЮТСЯ НА ПРАВАХ РЕКЛАМЫ



21

## ДАЧНОЕ СТРОИТЕЛЬСТВО И РЕМОНТ

**НАЙСХАУС** 8 (985) 440 9111  
Трубицин Александр

Строительство коттеджей под ключ  
Монтаж инженерных коммуникаций  
Автономное энергоснабжение

nicehouse@yandex.ru www.nicehouse.me

**ДЕРЕВЯННЫЕ ДОМА, БАНИ**

ПРОДАЖА СРУБОВ.  
Фундаменты. Отделка.

т. 8-926-145-18-60  
triumf-dom.ru

## ВСЕ ДЛЯ ДАЧИ

• 8 (499) 391-39-55. Поможем удалить сажу в дымоходе. Просто сожгите наше средство. Эффективный очиститель сажи, от 500 рублей. Магазин в Марьино. Сайт: otsazi.ru

• 8 (495) 301-14-79, 8 (499) 748-43-23. НАВОЗ КОНСКИЙ в мешках из-под сахара объём 50 л. Возможна доставка на участок. Сайт navoz99.ru

## ПРИЕМ РЕКЛАМЫ В РУБРИКУ «УДАЧНОЕ ПРЕДЛОЖЕНИЕ» ПРОИЗВОДИТСЯ ПО АДРЕСАМ:

<b>ОТДЕЛ РЕКЛАМЫ ГАЗЕТЫ «ТЕЛЕК»</b> 8 (495) 792-47-73, м. «Кожуховская»	<b>АРТ «КОРУНА»</b> 8 (495) 944-30-07, 8 (495) 944-22-07, м. «Планерная», выезд курьера БЕСПЛАТНО
<b>РА «НОВА»</b> 8 (495) 995-77-89, м. «Новослободская», «Достоевская»	<b>РА «ИНФОРМ ЭКСПРЕСС»</b> 8 (495) 543-99-11, м. «Ленинский проспект»
<b>ООО «РОССТ»</b> 8 (495) 645-02-92, м. «Бауманская»	<b>РА ООО «ГРИН КЛАССИК»</b> 8 (495) 926-38-00, многоканал, м. «Семеновская», курьер БЕСПЛАТНО
<b>ООО «100МЕДИА.РУ»</b> 8 (495) 961-00-97, м. «Арбатская», круглосуточно	<b>РА «МИР РЕКЛАМЫ»</b> 8 (495) 228-06-30, м. «ВДНХ», выезд курьера бесплатно
<b>АРБ «АДАЛЕТ»</b> 8 (495) 258-00-45, м. «Бауманская»; 8 (495) 647-00-15, 8 (495) 505-00-15 (звонок бесплатный), м. Курская	<b>РА «ИМЕДИАКОМ»</b> 8 (495) 259-40-23, м. «Кожуховская»
<b>ООО «АРТ ФБР МЕДИА»</b> 8 (495) 787-34-65 / 66 / 69, м. «Дмитровская»	<b>ООО «АДАЛИ ГРУПП»</b> 8 (495) 979-39-68, м. «Нагорная»
<b>РА «ВАРИАНТ +»</b> 8 (495) 978-33-81, м. «Текстильщики», курьер БЕСПЛАТНО	<b>РА «СОЛИДАРНОСТЬ-ПАБЛИШЕР»</b> 8 (499) 530-29-07, 530-24-73, м. «Аэропорт», курьер БЕСПЛАТНО
<b>STROKI.INFO (ООО «МАГАЗИН РЕКЛАМЫ»)</b> 8 (495) 669-31-55, 778-12-38, м. «Авиамоторная»	<b>РА «MEDOR»</b> 8 (495) 933-97-32, м. «Преображенская площадь»
<b>РА «РЕКЛАМА 21 ВЕК»</b> 8 (495) 724-72-01, м. «Проспект Вернадского», курьер бесплатно	<b>РА «КАПИТАЛ-МЕДИА»</b> 8 (495) 380-35-31, м. «Электрозаводская»
<b>РА «КОНСУЛ МЕДИА»</b> 8 (495) 778-82-10, м. «Петровско-Разумовская»	<b>РА «СПРАВКА»</b> 8 (495) 970-08-08, м. «Алексеевская»

## ЮРИДИЧЕСКИЕ УСЛУГИ

• 8 (495) 226-86-87, 8-916-412-23-32. АДВОКАТ. Административные, гражданские и уголовные дела. Составление деловых бумаг. Выигрываем 99% дел! Консультация кандидата юридических наук – бесплатно! Сергей Михайлович. М. «Белорусская», ежедневно.

• 8-906-068-49-49. ЮРИДИЧЕСКИЕ УСЛУГИ. Индивидуальный подход. Земля, недвижимость, жилищные вопросы. Семейное право. Досудебное урегулирование споров.



## РАЗНОЕ

• 8 (495) 720-68-36. Куплю библиотеку домашнюю старую и современные книги, в т.ч. собрания сочинений, научную, архитектуру, философию, географию и мн. др. Выезд бесплатно. Оплата сразу.

• 8 (495) 364-12-35. КУПЛЮ: бинокли, фотоаппараты, объективы, видеокамеры, кинокамеру, микроскоп, патефон, граммофон, радиоприемник, аудиотехнику, усилитель, деку, барометр, часы, самовар, модели железных дорог и машин, заводные и электрические игрушки, детские жестяные машины. Дорого, оплата сразу.

## ВЫСЫЛАЕМ ПО ПОЧТЕ

**НОВЕЙШИЕ СОРТА ЛИЛИЙ, РОЗ, ХРИЗАНТЕМ, ФЛОКСОВ, МНОГОЛЕТНИКОВ, РЕМОНТАНТНУЮ МАЛИНУ, ЛЕКАРСТВЕННЫЕ РАСТЕНИЯ, ПЛОДОВО-ЯГОДНЫЕ КУЛЬТУРЫ**

Конверт для каталога шлите по адресу: 142461, ул. Центральная, 1/1, дер. Вишняково Ногинского р-на Московская обл.

## ПИТОМНИК

ИП Смирнов Сергей Олегович  
ИНН 771600120400  
ОГРН 313774607001291 выдан 11.03.13

## ВАКАНСИИ

### КРУПНАЯ ТОРГОВАЯ КОМПАНИЯ ПРИГЛАШАЕТ НА РАБОТУ:

**ПРОДАВЦОВ ПЕЧАТНОЙ ПРОДУКЦИИ (УЛИЧНАЯ ТОРГОВЛЯ)**  
З/п от 35 000 – 65 000 руб. График работы: 5/2, с 6.00 до 18.00, сб, вс – вых. Ежедн. выплаты до 500 руб. Общежитие

**ПРОДАВЦОВ ПЕЧАТНОЙ ПРОДУКЦИИ (УЛИЧНАЯ ТОРГОВЛЯ)**  
З/п от 35 000 – 65 000 руб. График работы: 6/1, с 06.30 до 19.00, вс – вых. Ежедн. выплаты до 500 руб. Общежитие

**КИОСКЕРОВ** • З/п от 30 000 руб. График работы: 6/1, с 06.30 до 20.00, вс – вых.

м. «Кожуховская», Угрешская ул., 2

Запись на собеседование по тел.: 8 (495) 933-08-32, доб. 351 • 8-925-507-52-10

**НУЖНА РЕКЛАМА**

**В ГАЗЕТЕ «ДАЧА»?**

**8 (495) 792-47-73**

## Издательский дом «КАРДОС» представляет журнал

Издание выходит при поддержке Общества православных врачей и имеет гриф «Синодального информационного отдела Русской Православной Церкви». Его основные задачи: медицинское просвещение населения, пропаганда здорового образа жизни, рассказ о традициях Православия, православном взгляде на медицину и психологию.

## Православного Доктора



## ЧИТАЙТЕ В №1:

- Весенние болезни и лекарства.
- Лечение радостью: больничный клоун
- Как сохранить здоровье печени
- Вопросы священнику и православный календарь с 1 марта по 31 мая

**В ПРОДАЖЕ С 16 ФЕВРАЛЯ**

## Издательский дом «КАРДОС» представляет журнал

Традиции и секреты праздничной и постной монастырской кухни раскрывает перед читателями келарь древнейшего московского Свято-Даниловского монастыря игумен Гермоген. Батюшка делится необычными рецептами и поварскими секретами монастырской кухни, а также рассказывает о традициях блюд, истории постов и праздников.



## Читайте в №2:

- Сретение: День православной молодежи.
- Письма читателей: Как приготовить торт «Наполеон»
- Православный календарь: 9 февраля – 22 февраля

**В ПРОДАЖЕ СО 2 ФЕВРАЛЯ**



Автор: Валерий Шаршуков

Хохот	Почтовая	Увлечение	Сорняк	Хирург	Маршрут корабля	Сосед России	Зло
Ящик	Галерка	Калиф на ...	Протон, электрон	Старин. монета, Кавказ	Рыба без костей	Эолова	Канифоль
"... Хоттабыч"	Усердие (стар.)	Увольнение	Кендырь	Талант	Канцелярский	Упрямое животное	Берестяной короб
Аж	"Порыв ветра"	Вития	Ориентир, судно	Лобзик	Овощ	Забава	
Родственник гречихи	Вопросник	2	Растворитель				
Зубная	Крепко натянуто	Примитивный плуг	Гоголь, повесть	"Солярис"	Капитан "Наутилуса"	Ядовитый гриб	
Шест для гребли	Водная трава	Объединение	Для кого-л.	Атлантический	1000 г	В то место	Мордюкова, фильм
Ваточник	Юрий	"...-Лукойе"	Спит на гвоздях	... и Гомора	Турман	Попугай	
Вяз листоватый	... воображения	"... и Клеопатра"					
Тонкая ветка	Ни ... ни заря	Утренняя еда					
Коробка для махорки	Неправда	Лисица	Потому что	Работа			
Ткань с ворсом	Бабочка	Академия наук	Да (разг.)				
... камень долбит	Мебель	Личные документы	Друг Герды				



## Анекдоты от Панина

\*\*\*  
 На дискотеке.  
 Он:  
 – Извини, забыл, как тебя зовут..  
 Она:  
 – Запомни: как Пугачева..  
 – Что, Емельян?!  
 – Дурак!

\*\*\*  
 Если посмотреть керлинг в обратной перемотке, можно увидеть, как камень движется на орущих девушек, которые пытаются отпихнуть его веником.

\*\*\*  
 – Ты замужем?  
 – Конечно!  
 – Ну и как?  
 – Да как в детстве! Допоздна не гуляй! С чужими дядьками не общайся!

\*\*\*  
 – Почему ты до сих пор не побрился! Мы же идем в театр!  
 – Я брился.  
 – Когда?!  
 – Когда ты начала одеваться.

\*\*\*  
 – Вот такого вируса у меня еще не было! – сказал зять, увидев за своим компьютером тещу...

\*\*\*  
 Блондинка (громко):  
 – Мне, пожалуйста, кофе и картофель фри.  
 – Девушка, вы в библиотеке.  
 Блондинка (шепотом):  
 – А, извините, мне, пожалуйста, кофе и картофель фри.

\*\*\*  
 Муж и жена уже двадцать лет вместе. В субботу она вошла к нему в комнату и спросила:  
 – Ты ничего не заметил?  
 – Прическу новую сделала?  
 – Нет.  
 – Халат новый купила?  
 – Нет.  
 – Похудела что ли?  
 – Нет! Ты в понедельник забыл меня поздравить с днем нашей свадьбы, я обиделась и неделю с тобой не разговаривала!

\*\*\*  
 – Все мужики козлы!  
 – Да, дорогая. Абсолютно все.  
 – И ты тоже?  
 – Я самый большой козел в мире!  
 – Тогда почему я вышла замуж за тебя и живу с тобой столько лет?  
 – А вот теперь мы плавно перешли к теме, что все бабы дуры.





КОНКУРС!

ПТИЧЬИ ПРАВА

Первое письмо на новый конкурс «Птичьи права» пришло от москвички Марии Васюковой. Поначалу мы удивились, вместо ожидаемых кормушек увидев скворечники. Но из письма автора все стало ясно



на яблони, ежедневно насыпаем в них пшено или измельченный хлеб. Воробьишки в них, конечно же, не селятся, но с удовольствием забираются внутрь полакомиться вкусностями. За этим забавно наблюдать. Особенно когда в домик залетают два воробья, а третий сидит в «окошке».

– Два скворечника – зимний и летний – я сделала собственноручно для нашего любимого сада и не менее любимых воробьев, – пишет Мария. – Оба домика сфотографированы дома еще до того, как были использованы по назначению. Мы с родителями используем эти домики именно как кормушки: подвешиваем

Для строительства домиков я использовала деревянные заготовки, купленные в магазине рукоделия. Раскрасила, покрыла водостойким лаком, добавила разнообразные декоративные элементы – от вырубки (елочки, лось, котик) до обыкновенных пуговиц и даже бисера в качестве глаз.



ПТИЧЬЕ ОБЩЕЖИТИЕ

Не за горами весна, а значит, снова птичьи трели, под которые так приятно просыпаться утром. Ученые установили: птицы на дачном участке полезны не только для растений – тем, что не дают распространяться жукам и другим насекомым, – но и для человека

Привлечь пернатых к своему дому сейчас очень легко: большинство диких птиц давно соседствует с человеком и охотно разделит с вами радости дачной жизни. Нужно только правильно их пригласить: соорудить специальный домик, где пара птиц сможет укрыться и вырастить потомство.

Начать «строительство» лучше зимой, самое позднее в феврале – начале марта. Каждая птичка из тех, что селятся в человеческом жилье или вблизи от него, имеет свои вкусы в «дизайне», поэтому подбирать материалы и внешний вид домика лучше под конкретную разновидность пернатых.

Охотнее всего на контакт с людьми идут скворцы. К тому же, свои домики они очищают сами, а значит, не придется возиться со съемными крышей и дном. Достаточно изготовить простой домик из основных дощечек и сделать удобный леток, выступающий со стороны входа минимум на 4 см.

Высота скворечника от уровня почвы может быть от 1 до 7 м, а расстояние между домиками – от 3 м и выше. Скворцы часто собираются в большие стаи, а потому ничего не имеют против тесного соседства. Но помните: не стоит слишком усердствовать. Если на участке и неподалеку от него поселится слишком много птичьих семей, им не будет хватать корма.

Екатерина Лозовик

ЗАНИМАТЕЛЬНЫЕ ЗАДАЧИ

Мини-детектив от писательницы Арины Андросовой специально для газеты «ДАЧА»

Джентльмен в поисках десятки



Рисунок Анастасии Кравчук

Вечер опустился на город. Мягкий снежок кружился в подсвеченном фонарями небе. Савелий Филин искоса глянул на идущую рядом с ним девушку и дрогнувшим голосом спросил:

– Так как? Я возьму на завтра билеты в театр?

– Знаешь, Савелий, – замялась журналистка дамского издания «Прелести жизни» Роза Эсман, отряхивая с воротника шубки пушистый снег. – Ты очень хороший, умный, добрый. Но мне больше нравятся спортивные парни.

Молодые люди проходили мимо автобусной остановки, и Роза покосилась на рекламный плакат, гласивший, что в их городе открывается школа кик-боксинга, занятия в которой будет вести лучший кик-боксер России Виталий Мамочкин. Мужественный юноша на плакате вызвал на лице Розы теплую улыбку, и Савелий, торопливо попрощавшись, свернул к театральным кассам. Всю ночь не давали ему покоя мысли о школе кик-боксинга, а утром журналист «Криминального листка» отправился прямо в зал. Мамочкин встретил Савелия в хорошем костюме и дорогих очках и

совсем не производил впечатления атлета.

– Милости прошу, – широко улыбнулся спортсмен. – Вы очень правильно сделали, что пришли. У вас прекрасные данные, и если как следует заниматься, то можно достигнуть серьезных результатов.

Савелий оглядывал кубки, медали и грамоты, развешанные по стенам. С плакатов смотрел Виталий в полной боевой амуниции, и ниже перечислялись его титулы: мастер спорта России международного класса, интерконтинентальный чемпион, призер чемпионата мира, а также двукратный олимпийский чемпион по кик-боксингу.

– А чтобы не было соблазна филонить, – многозначительно прищурился Мамочкин, – у нас действует абонементная система. Оплачиваете сразу за полгода вперед, зато потом не пропускаете тренировки. Сумма, конечно, получается приличная, но метод предоплаты себя оправдывает.

– У меня нет с собой столько денег, – смутился Филин. – Пойду с карточки сниму.

Через полчаса великий кик-боксер Виталий Мамочкин сидел в отделении полиции, куда его доставили по заявлению Савелия, и жалобно говорил дежурному:

– А что здесь такого, майор? Разве я преступник? Всего лишь джентльмен в поисках десятки!

– Гражданин Мамочкин, или как вас там! – сухо оборвал задержанного страж порядка. – Вы давно разыскиваетесь за мошенничество, ибо не первый год гастролируете по России! Заявляете об открытии то боксерских школ, то секций карате, собираете деньги за полгода занятий и скрываетесь! Мы сделали запрос. Имеются многочисленные фотороботы и показания потерпевших.

– Ладно, ладно, признаю. Был не прав, – усмехнулся задержанный. И, обернувшись к Филину, выдохнул: – Но, черт возьми, как вы догадались?

ОТВЕТ НА ГОЛОВОЛОМКУ «ПОХОД НА ВЫСТАВКУ»

(№ 1 за 19 января)

Постройка Эйфелевой башни была начата лишь в 1887 году, и скончавшийся в 1880 году Серж Гала никак не мог запечатлеть ее на фотокамеру.





# Скажи мне, что у тебя растет, и я скажу, кто ты

Для того чтобы лучше представить себе характер того или иного человека, вовсе не обязательно ходить к гадалке или выяснять, в какой месяц и день родился человек. Достаточно узнать, какие овощи и фрукты он предпочитает выращивать, какие урожаи удаются ему лучше всего

**В**от, скажем, соседка Мария Петровна, – у нее всегда огурцы удаются такие, что никаким Луховицам не снились: пупырчатые, калиброванные – все в один размер, а уж вкусные – не описать. Присмотримся – что она за человек? Через забор словом перебросимся, на улице раскланяемся, чаю с ней попьем иной раз – и постепенно выясняем, что женщина она душевная, но скуповатая, детей любит, но не балует, хозяйство ведет исправно, но вот за сараем – вон, поглядите! – уж третий год доски не убранные валяются. А все ведь звенья одной цепи, одно с другим связано неразрывно...

## Капуста: сто одежек нараспашку

Садовод, умеющий хорошо выращивать капусту, как правило, отличается широкой характером и размахом души. Хотя, казалось бы, капуста, одетая в сто одежек, подразумевает некую скрытность. Но ничего подобного: одежки-то все без застежек, а это значит, что у капустовода душа нараспашку, говорит он обычно то, что думает, очень любит принимать гостей. В редких случаях может быть невосдержан на спиртное, но это скорее исключение, чем правило. Капустовод иногда бывает непосредственным, как ребенок, поэтому обижаться на него не стоит – даже если он называет вещи своими именами. Капустоводы обычно бывают верными друзьями и честно отдадут долги.

К недостаткам этих людей можно отнести их некоторую самоуверенность и излишнюю мнительность.



## Травы: трепещущие на ветру

Люди, выращивающие разнообразные травы (петрушку, базилик, эстрагон, укроп, любисток, майоран и другие), часто бывают идеалистами: им кажется, что жизнь полна сюрпризов, непременно приятных. Они остро чувствуют и хорошо понимают искусство, сами нередко обладают творческими профессиями. Травоведы отлично готовят, умеют выбирать друзей, хорошо разбираются в красивых вещах. Да и вообще жизнь они воспринимают в нюансах, которые, как известно, и придают ей неповторимый вкус.

Травоведы уязвимы, но умеют скрывать свои чувства, они никогда не покажут открыто своего разочарования, хотя переживать будут очень глубоко и сильно. Это натуры эмоциональные и яркие. Счастлив человек, у кого есть подобные друзья.



## Морковь: твердость и хватка

Садоводы, умело выращивающие морковь и иные корнеплоды совсем другие: практичные, с хорошей жизненной хваткой, иногда даже излишне сильной. Они отлично знают, чего хотят, умеют добиваться своей цели. Они не бывают злыми, никогда не впадают в ярость, а упорством иногда напоминают трактор. Но ведь никому не приходит в голову обижаться на трактор...

Иногда морководы бывают излишне эгоистичны, но окружающие, как правило, прощают им это, так как они обаятельны и умны. В работе им нет равных, а в дружбе и браке они в первую очередь ищут выгодные стороны. Хотя бывают и исключения, и тогда морководы превращаются в неисправимых романтиков.



## Редиска: хороший человек

Редисководы и репоблобы обычно чудесные люди и верные друзья. У них всегда можно попросить в долг и быть уверенным, что тебе не откажут. Редисковод всегда поможет в трудную минуту и возьмет на себя груз ваших проблем. Но боже вас сохрани попросить его соврать: редисковод на дух не переносит вранья, даже того, что «во спасение».

Иногда редисководы не могут отличить желаемое от реальности, и это становится для них поводом для разочарования. Но в большинстве случаев их жизнь довольно стабильна и наполнена смыслом.



## Бобовые: принцесса на горошине

Садоводы, любящие выращивать бобовые, очень ценят комфорт, в чем бы это ни выразалось: удобная обувь, уютный дом, хорошие инструменты для работы на огороде, оборудованное рабочее место. Бобоблобы (назовем их так) обустроивают свою жизнь тщательно и вдумчиво. Возможно, этим обусловлена некоторая их излишняя придирчивость и даже занудство: не положенная на свое место ложка может вывести их из себя. Однако именно они умеют сделать жизнь красивой и придать ей неповторимое очарование. К тому же бобоблобы щедры, любят принимать гостей и делать подарки.



## Помидоры: томатная симфония

Человек, искусно выращивающий томаты, обычно обладает непростым характером. Это сложная и во многом противоречивая личность, общаться с которой – истинное удовольствие. Это люди твердой воли, при этом склонные к творчеству. Из томатоводов получа-

ются верные и честные супруги. Они умеют добиваться своей цели, их не пугают глобальные катастрофы и жизненные коллизии, однако иногда они способны расстроиться из-за порезанного пальца или разбитой чашки.



Составитель Елена Воронова



## ВСЁ НАЧИНАЕТСЯ С СЕМЯН

Многие полагают, что достаточно посеять семена и вскоре появятся дружные всходы. Но семена не всегда бывают хорошего качества. А ведь от этого зависит будущий урожай. Как же улучшить всхожесть семян?

Прежде всего, необходимо обеспечить семена питательными веществами. ЦИТОВИТ – высококонцентрированный питательный раствор содержащий физиологически сбалансированный комплекс макро- и микроэлементов идеально подходит для этой цели. Очень важно, что микроэлементы ЦИТОВИТА находятся в легко доступной, хелатной форме и великолепно усваиваются. Именно микроэлементы активизируют об-

мен веществ растений на всех стадиях развития, начиная с семян. Они буквально получают толчок к прорастанию. Кроме того, некоторые микроэлементы, обладая ещё и фунгицидными свойствами (медь, марганец, цинк), помогают справиться с семенной инфекцией. А это способствует формированию здоровой и устойчивой к стрессам рассады. Семена, обработанные ЦИТОВИТОМ, взойдут на 2–3 дня раньше.

Чтобы результат был ещё лучше, к раствору ЦИТОВИТА надо добавить биорегулятор ЦИРКОН – мощный активатор всхожести семян. Улучшая поступление воды и питательных веществ через семенную оболочку, ЦИРКОН усилит энергию прорастания, и ускорит появление всходов. А иммуностимулирующие и фунгицидные свойства ЦИРКОНА сделают проростки устойчивыми к корневым гнилям и чёрной ножке.

Итак, перед посевом замочите семена на 2 часа в растворе: на 100 мл воды 5 кап Цитовита + 1 кап Циркона. Затем посушите и посейте в подготовленный грунт. Дружные всходы появятся у Вас на 4–5 дней раньше!

E-mail: [info@nest-m.ru](mailto:info@nest-m.ru)  
Сайт: [www.nest-m.ru](http://www.nest-m.ru)



**ВНИМАНИЕ!** В 2015 году мы сохраняем розничные цены на уровне 2014 г. только в интернет-магазине и в офисе!

ИНПТ «НЕСТ» № ОГРН 1027739149580  
ЮР. АДРЕС: 125303, Г. МОСКВА, УЛ. СКОДНИНСКАЯ, 12.

РЕКЛАМА

8 (499) 976-27-06  
8 (499) 976-47-36

ПРИБРЕСТИ ПРЕПАРАТЫ И ПОЛУЧИТЬ КОНСУЛЬТАЦИЮ:  
127550 г. Москва, ул. Прянишникова, 31А, ВНИИА, офис 110

ИНТЕРНЕТ-МАГАЗИН:  
[WWW.TDNEST-M.RU](http://WWW.TDNEST-M.RU)